

XR™ 800F

9 Channel Powered Console

Operating Guide





Intended to alert the user to the presence of uninsulated “dangerous voltage” within the product’s enclosure that may be of sufficient magnitude to constitute a risk of electric shock to persons.



Intended to alert the user of the presence of important operating and maintenance (servicing) instructions in the literature accompanying the product.

CAUTION: Risk of electrical shock — DO NOT OPEN!

CAUTION: To reduce the risk of electric shock, do not remove cover. No user serviceable parts inside. Refer servicing to qualified service personnel.

WARNING: To prevent electrical shock or fire hazard, do not expose this appliance to rain or moisture. Before using this appliance, read the operating guide for further warnings.



Este símbolo tiene el propósito, de alertar al usuario de la presencia de “(voltaje) peligroso” sin aislamiento dentro de la caja del producto y que puede tener una magnitud suficiente como para constituir riesgo de descarga eléctrica.



Este símbolo tiene el propósito de alertar al usuario de la presencia de instrucciones importantes sobre la operación y mantenimiento en la información que viene con el producto.

PRECAUCION: Riesgo de descarga eléctrica ¡NO ABRIR!

PRECAUCION: Para disminuir el riesgo de descarga eléctrica, no abra la cubierta. No hay piezas útiles dentro. Deje todo mantenimiento en manos del personal técnico cualificado.

ADVERTENCIA: Para evitar descargas eléctricas o peligro de incendio, no deje expuesto a la lluvia o humedad este aparato. Antes de usar este aparato, lea más advertencias en la guía de operación.



Ce symbole est utilisé dans ce manuel pour indiquer à l'utilisateur la présence d'une tension dangereuse pouvant être d'amplitude suffisante pour constituer un risque de choc électrique.



Ce symbole est utilisé dans ce manuel pour indiquer à l'utilisateur qu'il ou qu'elle trouvera d'importantes instructions concernant l'utilisation et l'entretien de l'appareil dans le paragraphe signalé.

ATTENTION: Risques de choc électrique — NE PAS OUVRIR!

ATTENTION: Afin de réduire le risque de choc électrique, ne pas enlever le couvercle. Il ne se trouve à l'intérieur aucune pièce pouvant être réparée par l'utilisateur. Confiez l'entretien et la réparation de l'appareil à un réparateur Peavey agréé.

AVERTISSEMENT: Afin de prévenir les risques de décharge électrique ou de feu, n'exposez pas cet appareil à la pluie ou à l'humidité. Avant d'utiliser cet appareil, lisez attentivement les avertissements supplémentaires de ce manuel.



Dieses Symbol soll den Anwender vor unisolierten gefährlichen Spannungen innerhalb des Gehäuses warnen, die von Ausreichender Stärke sind, um einen elektrischen Schlag verursachen zu können.



Dieses Symbol soll den Benutzer auf wichtige Instruktionen in der Bedienungsanleitung aufmerksam machen, die Handhabung und Wartung des Produkts betreffen.

VORSICHT: Risiko — Elektrischer Schlag! Nicht öffnen!

VORSICHT: Um das Risiko eines elektrischen Schlages zu vermeiden, nicht die Abdeckung entfernen. Es befinden sich keine Teile darin, die vom Anwender repariert werden könnten. Reparaturen nur von qualifiziertem Fachpersonal durchführen lassen.

ACHTUNG: Um einen elektrischen Schlag oder Feuergefahr zu vermeiden, sollte dieses Gerät nicht dem Regen oder Feuchtigkeit ausgesetzt werden. Vor Inbetriebnahme unbedingt die Bedienungsanleitung lesen.

ENGLISH

XR™ 800F Powered Sound Reinforcement Mixing Console

Congratulations on your purchase of the XR™ 800F powered mixer. Peavey has packed features from the popular XR 684 into a professional 9-channel, tabletop package. The newest member of the famous Peavey XR family, the XR 800F, represents years of powered mixer experience combined with the latest in technology and packaging. Here are several features you will find on the XR 800F.

- Eight low-noise, low-Z mic preamps (Channels 1-8)
- Six 1/4" line inputs (Channels 1-6)
- Three Stereo line inputs (Channels 7-9)
- 60 mm channel and master faders
- Channel clipping LEDs
- Channel stereo pan controls
- Three-band equalization (Channels 1-8)
- Monitor send (each channel)
- EFX send (each channel)
- 32-bit precision, DSP-based stereo effects processor with 16 presets and two parameter controls
- Two 9-band graphic EQs with FLS® Feedback Locating System®
- Selectable 48 V phantom power
- Dual seven segment master level meters
- Stereo/Main-monitor mode switch
- 2x210 W @ 4 ohms internal power amplifier
- 420 W @ 8 ohms in bridge mode
- DDT™ speaker protection

The standard channels (1-6) feature discrete low noise mic preamps with globally switched phantom power, line level 1/4" inputs, and three-band EQs. Finally, there are three stereo channels (7-9) for tape, CD, or synth inputs. Channels 7 and 8 reflect Channels 1 through 6 with added stereo 1/4" input jacks. Channel 9, however, has a two-band EQ, no input gain control, and only stereo tape input and output jacks.

The master section features a unique graphic equalizer/power amp mode switch. Without patching, the XR 800F can be used as a full stereo mixer amplifier (default). In the Main/Monitor mode, one graphic and amplifier can be used for monitor and the other graphic and amplifier for the main L and R (mono) signal.

Also included in the master section are 16 stereo digital effects from the award winning Deltafex™ digital signal processor. By including separate time/size and color/tone controls, the user can create many effect settings from the 16 we provided. All channels, including Channel 9, have a dedicated digital effects send routed directly to the DSP effects processor.

To take advantage of the XR 800F's powerful features, please read this owner's manual carefully and keep it as a reference. This manual includes several sections detailing individual areas of mixer operation, including: control functions, setup, and applications in sound reinforcement. Before the channel and master functions are explained, we will begin with connecting AC power and speakers to the XR 800F.

AC POWER SECTION

The AC POWER SECTION explains the proper connections/method to supply AC power to your XR 800F. Please pay close attention to the precaution(s) noted below in order to ensure both personal and equipment safety.

1. A/C POWER INLET:



This receptacle is for the IEC line cord (included), which provides AC power to the unit. Connect the line cord to this connector and to a properly grounded AC supply. Damage to the equipment may occur if an improper line voltage is used. (See voltage marking on unit.) Never remove or cut the ground pin of the line cord plug. This unit is supplied with a properly rated line cord. When lost or damaged, replace this cord with one of the proper ratings.

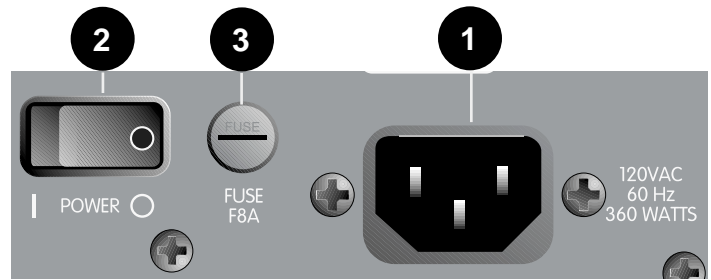

2. POWER:

This is the mixer's main power switch. The Power LED indicator (21) will illuminate when the unit is powered.

3. FUSE:

This is the main safety fuse for the AC line voltage. Only replace the fuse with one of the exact same type and rating. IF THE FUSE CONTINUES TO OPEN, DO NOT REPLACE WITH A LARGER FUSE. TAKE THE UNIT TO AN AUTHORIZED PEAVEY SERVICE CENTER!



WARNING: THE FUSE SHOULD ONLY BE REPLACED WHEN THE POWER CORD HAS BEEN DISCONNECTED FROM ITS POWER SOURCE.

POWER AMPLIFIER SECTION

The POWER AMPLIFIER SECTION will explain the proper method of connecting your XR 800F to your speakers. This is a very versatile area of the XR 800F. However, it is important that you follow the precautions to insure safe operating impedances and avoid improper connections.

4. PARALLEL LEFT/RIGHT SPEAKER OUTPUTS:

These 1/4" jacks are the outputs for the two internal amplifiers. You will notice that there are two pairs of jacks with another jack in the middle. The two pairs are the two (L/R) amp outputs. Two cabinets can be connected to each amplifier, as long as the combined impedance of the cabinets is not less than 4 ohms. (i.e., two 8 ohms cabinets in parallel = 4 ohms, four 16 ohms speakers in parallel = 4 ohms, etc.) **Do not use the Bridge Output (5) while using these outputs.** The outputs from these jacks are determined by the System Mode Switch (20).

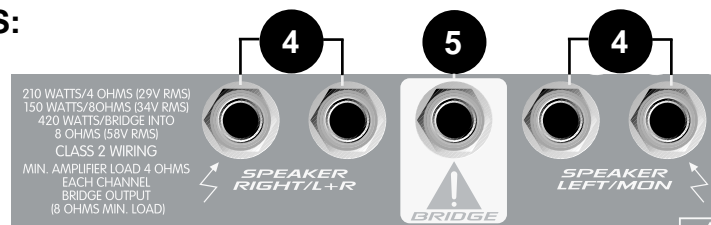

5. BRIDGE OUTPUT:

The bridge output of the XR 800F allows the power of the left and right amplifiers to be combined into one mono output in applications where only one speaker will be used. To use the bridge output, the system mode switch must be in the Left/Right position. Connect an 8 ohm minimum impedance speaker to the center bridge output jack.

CAUTION: When the bridge outputs are being used, no other speakers should be connected to the adjacent parallel speaker outputs. In addition, the minimum load for the XR 800F in bridge mode is 8 ohms. Do not allow the total impedance to drop below 8 ohms or serious damage to the amplifier may occur.

MASTER IN/OUT

The MASTER IN/OUT section describes the functions related to the input and output patch panel located on the rear of your XR 800F. This section is often overlooked but adds the most versatility to the XR 800F. When used to its fullest potential, an extraordinary variety of wiring configurations can be made. These connections allow for devices such as outboard effects, power amps, monitors, and virtually any other type of line level audio device to be patched in to the XR 800F. Some of these configurations are displayed in the hookup diagram found at the end of this manual.

6. POWER AMP INPUTS:

Plugging into these jacks allows the user to go directly into the Graphic Equalizers (L and R), then into its respective power amplifier channel. The jacks for these inputs are switching jacks. This means that if you plug into the jack you will defeat any prior signal from the channel, master and effects sections of the amp. A benefit of this feature is that you can then use the internal stereo EQ and power amp with or without using the channel and effects sections. Essentially, you can use the XR 800F as a slave stereo EQ/power amp when needed.

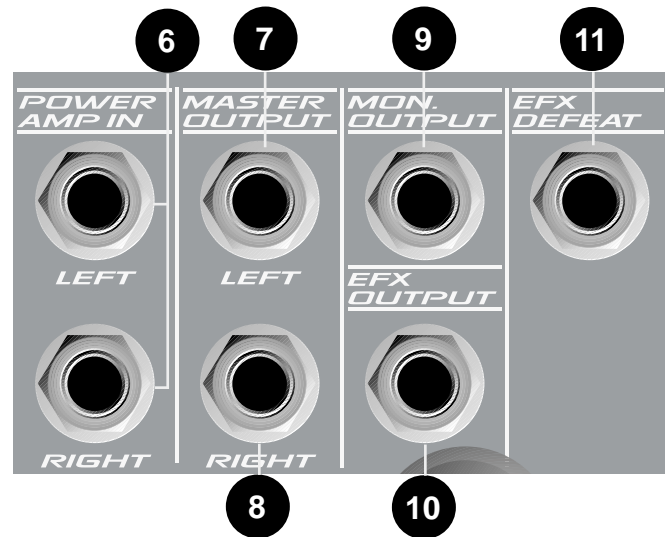

7. LEFT OUTPUT:

This 1/4" jack provides an output from the Left Main mix to supply external amp/speaker combinations. The level of this signal is determined by the Left Master Fader.

8. RIGHT OUTPUT:

This 1/4" jack provides an output from the Right Main mix to supply external amp/speaker combinations. The level of this signal is determined by the Right Master Fader.

9. MONITOR OUTPUT:

This 1/4" jack provides an output from the monitor mix to supply external power amp/monitor combinations. The level of this signal is determined by the Monitor Master Fader.

10. EFX OUTPUT:

This 1/4" jack provides an output of the effects mix. (The same signal that goes to the internal effects processor.) This signal can be used with external effects units or as an additional (post fader) monitor output.

11. EFX DEFEAT: This 1/4" (Tip/Sleeve) jack provides a means to defeat the internal effects of the XR 800F. A standard on/off footswitch, such as the Peavey part number 5100, is recommended.

MASTER FUNCTIONS

The MASTER FUNCTIONS section describes those features that are considered master controls. Essentially, this makes up all of the functions on the right-hand, front panel side of your XR 800F. The areas of detail include; Effects, EQ/FLS and Monitor/Master Level Controls.

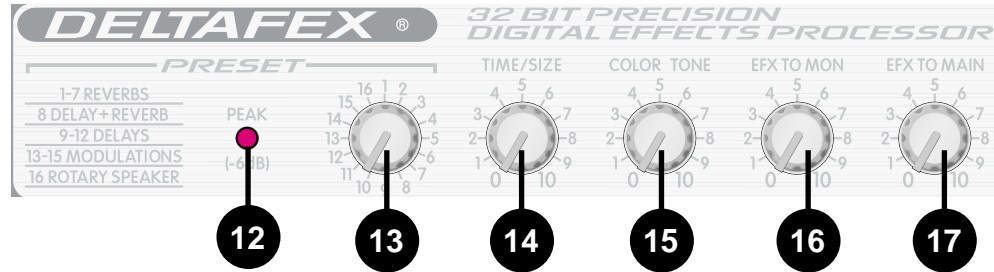

12. EFFECTS PEAK LED:

Illuminates to indicate -6 dB of headroom before the signals being sent to the effects circuit are clipped. Ideally, you would want this LED to light only occasionally if at all. An occasional blink indicates that you have the levels at an optimum setting. It is advisable to listen carefully to the output at the same time in order to determine the final setting. If you hear distortion then one or more of the input digital effects level controls are set too high.

13. PRESET: Selects the effect preset from the list below.

EFX Presets

PRESET	NAME	TIME/SIZE	COLOR/TONE
1	Chamber	Time: 150 to 5,000 ms	Damping (High Frequency)
2	Plate	Time: 100 to 4,000 ms	Damping (High Frequency)
3	Room	Time: 150 to 5,000 ms	Damping (High Frequency)
4	Cathedral	Time: 100 to 8,000 ms	Damping (High Frequency)
5	Spring	Time: 150 to 5,000 ms	Damping (High Frequency)
6	Gate	Time: 150 to 500 ms	Damping (High Frequency)
7	Reverse	Time: 150 to 500 ms	Damping (High Frequency)
8	Delay + Reverb	Time: 0 to 225 ms	Reverb Time: 0 to 5,000 ms
9	Bright Delay	Time: 0 to 500 ms	Feedback: 0 to 99%
10	Warm Delay	Time: 0 to 500 ms	Feedback: 0 to 99%
11	Dark Delay	Time: 0 to 500 ms	Feedback: 0 to 99%
12	Ping Pong Delay	Time: 0 to 500 ms	Feedback: 0 to 99%
13	Chorus	Rate: 0.125 to 8 Hz	Depth: Best Set Full CW
14	Phaser	Rate: 0.250 to 16 Hz	Depth: Best Set Full CW
15	Flange	Rate: 0.10 to 2.5 Hz	Depth: Best Set Full CW
16	Rotary Speaker	High Speed: 0.50 to 25 Hz	Width: 0 to 100% CW

14. TIME/SIZE:

In Reverb and Delay presets (presets 1-12), this control adjusts the time of the particular reverb or delay; in Chorus, Phaser, and Flange, it adjusts the rate of each. In Rotary Speaker setting, this adjusts the speed of the speaker rotation.

15. COLOR/TONE:

Adjusts the high frequency content of the effects signal. (While using a delay, this control adjusts the feedback or depth.)

16. EFX to MON:

Controls the amount of effects signal sent to the monitor mix. This control allows effects to be heard from the stage via the monitor.

17. EFX to MAIN: Controls the amount of effects signal sent to the main mix.

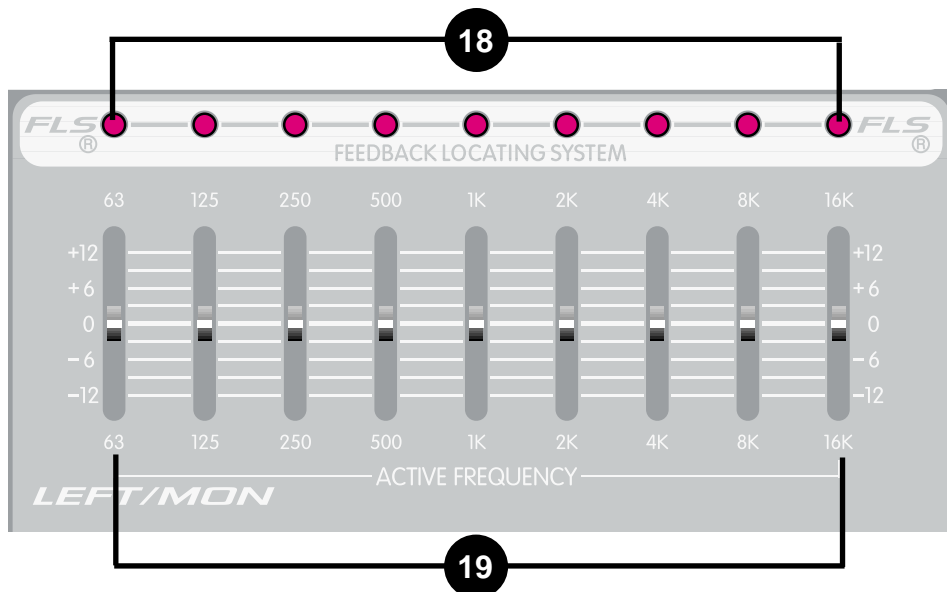

18. FLS (Feedback Locator System):

These LEDs illuminate to indicate the frequency band of highest energy. When feedback occurs, this system will automatically indicate the graphics slider to use to lessen or eliminate feedback. (**NOTE:** These LEDs illuminate with any audio signal, not just during feedback.) If feedback occurs, pull down the slider under the brightest LED.

19. GRAPHIC EQUALIZERS:

These nine-band equalizers are fixed on one-octave centers. They are designed for 12 dB of cut and 12 dB boost. They are connected directly to their power amplifier inputs. The signal sent to each equalizer is determined by the System Mode Switch (20).

20. SYSTEM MODE SWITCH:

This switch is used to configure the XR 800F as either a stereo or dual mono amplifier. It is recessed to prevent accidental switching during a performance. Use a non-metallic object to change the switch position (e.g., a toothpick). The XR 800F is shipped from the factory in the default setting of Left Main to the upper EQ and Right to the lower EQ. When this switch is depressed it switches the lower EQ to (mono) PA Left + Right. The upper EQ then becomes the Monitor signal only, creating an entire PA and Monitor mixing system in one small, easy-to-carry package. And this change is accomplished without a single patch cord!

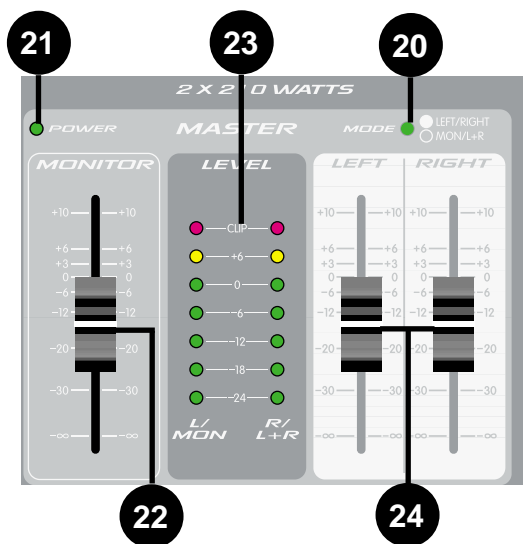

21. POWER LED:

The power on LED indicator will light when the unit is powered.

22. MONITOR MASTER FADER: Sets the overall level of the monitor signal that is sent to the Monitor Output (9) jack. See page 5.

23. SIGNAL LEVEL METERS: Displays overall level of either the L and R signals or the Mon and L+R (mix) signals. The System Mode Switch determines which mode the meter will operate in. Red Clip LEDs are located at the top of each meter to indicate clipping. A clipped signal may damaged your speakers. To prevent possible speaker damage reduce the respective fader level.

24. MASTER L/R FADERS:

This is the master level control for the L and R signals sent to the Left and Right Output jacks. When in Main/Monitor mode [see System Mode Switch (20)] the Monitor Fader controls the monitor signal present at the Left/Mon Power Amp Output (4). The Left and Right Faders would then control the L/R Mix present at the Right/L+R Power Amp Output (4). The nominal position for this control is the 0 dB position.

CHANNEL FUNCTIONS

The CHANNEL FUNCTIONS section describes the controls and input connections for each channel of the XR 800F. Most features are found on all channels, however, there are some differences in channel's 7, 8 and 9. Therefore, this section is divided to properly indicate those differences.

CHANNELS 1-6

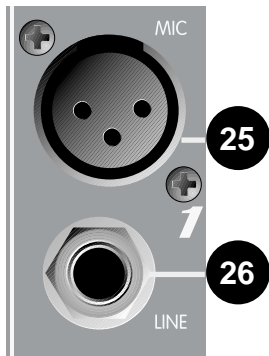

25. MIC INPUT:

XLR balanced, low impedance channel input optimized for a microphone or other low-level source. Pin 2 is the positive input. Because of the wide range of gain adjustment, signal levels as high as +10 dBV (2.45 V RMS) can be accommodated. When the phantom power is enabled, this connector has +48 V on Pins 2 (in phase) and 3 with Pin 1 as the ground reference.

26. LINE INPUT:

1/4" balanced TRS line level input. The tip is the positive (in phase) input, which can also be used for unbalanced inputs. This signal is connected through a 20 dB pad to the mic input below it. Within the same channel, the Mic Input and the Line Input cannot be used simultaneously. Channels 7 and 8 feature stereo versions of the Line Input. (See features 36 and 37 page 10.)

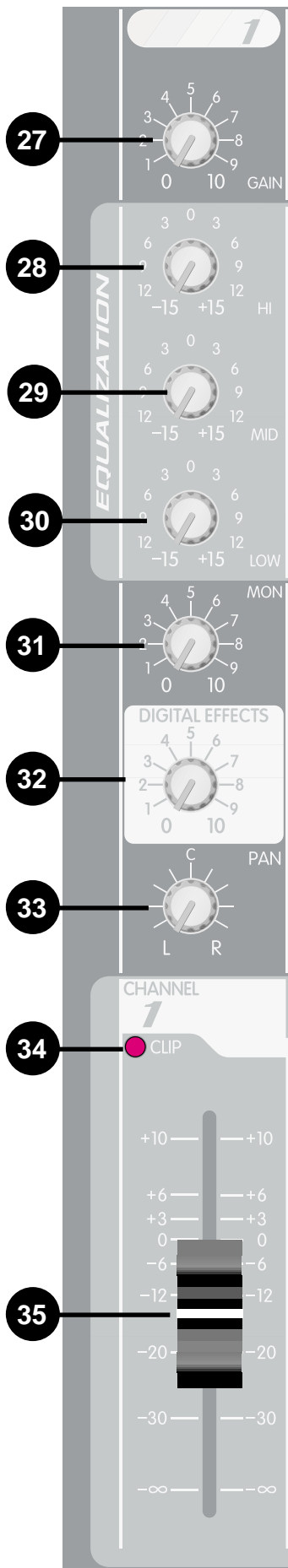

- 27. GAIN:**
Varies the input gain to each channel. Proper adjustment of the input gain will maximize the signal to noise ratio giving you the quietest operation. With your Channel Fader (35) set to the “0” position, set this control so that the Clip LED (34) barely lights at the highest peaks in your input signal.
- 28. HIGH EQ:**
A shelving type of active tone control that varies the treble frequency levels ± 15 dB at 12 kHz. It is designed to remove noise or to add brilliance to the signal, depending on the quality of the source. (The high control can also be found on Channels 7 through 9.)
- 29. MID EQ:**
Mid ± 15 dB. This control sets the amount of cut or boost at the mid-frequency (850 Hz). The mid control can also be found on Channels 7 and 8.
- 30. LOW EQ:**
A shelving type of active tone control that varies the bass frequency levels ± 15 dB at 70 Hz. It will add depth to thin signals, or clean up muddy ones. (The low control can also be found on Channels 7 through 9.)
- 31. MON:**
Adjusts the level of the channel signal (pre-EQ) that is added to the Monitor mix. (The Monitor control can also be found on Channels 7 through 9.) This control is independent of the Channel Fader control (35).
- 32. DIGITAL EFFECTS:**
This control varies the level into the digital effects processor bus by adjusting the signal level from the particular channel to the digital processor. The channel Gain (27) control also affects this level. The digital effects send is after the channel fader and is therefore affected by the channel fader setting.
- 33. PAN:**
Sets the channel’s position in the L/R stereo field. In the stereo Channels (7, 8 and 9) this control acts as a balance control between the two separate inputs.
- 34. CLIP LED:**
Indicates when the signal input is too strong and signal clipping is present. A clipped signal may damage your speakers.
- 35. CHANNEL FADER:**
Sets the signal level sent to the Left and Right bus. (This feature can also be found on Channels 7 through 9.)

CHANNELS 7 - 8

NOTE: Channels 7 - 8 contain features that differ from the previous channels. Only those features are mentioned below.

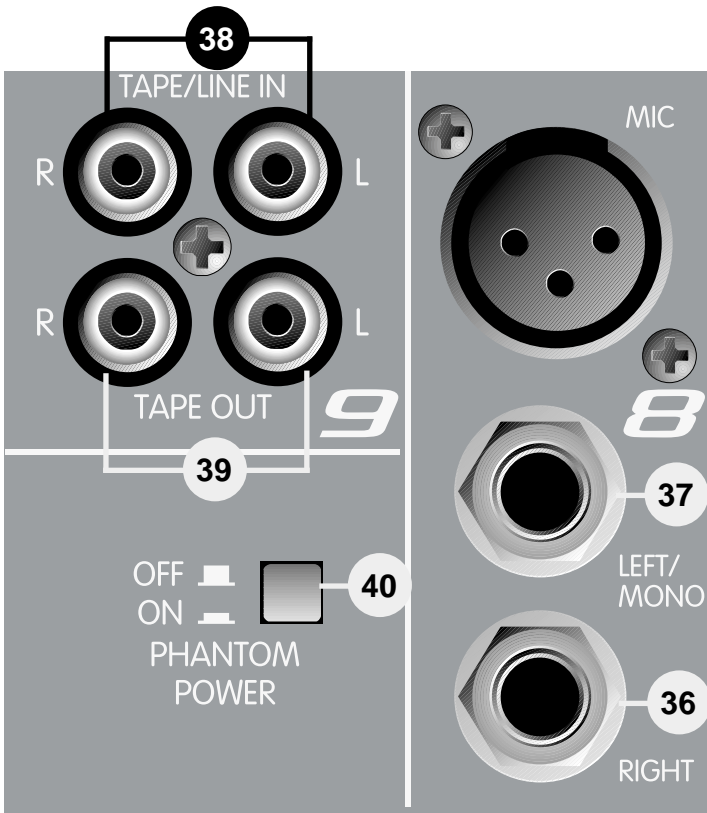

36. RIGHT INPUT:

1/4" input for line level signals. The Right Input is **not** adjusted by the Gain (27) control. The signal is then routed to the internal power amp. If the XR 800F is in Left/Right mode then the signal will go to the Right Speaker Output (4). In Mon/Main mode the signal is combined with the Left and placed on the Right/L+R Speaker Output. The right signal can also be patched out of the XR 800F via the Right Output jack (8) to external components such as effects, power amps, and recording devices. This feature is only found on Channels 7 and 8.

37. LEFT/MONO INPUT:

1/4" input for line level signals. The Left/Mono input supplies signal to both the Left and Right channels (if there is nothing inserted to the right input jack). It is not adjusted by the Gain Control (27). In Left/Right mode the signal will go to the Left Speaker Output (4) and Right Speaker Output if nothing is inserted to the right input jack. In Mon/Main mode the signal is combined with the Right and placed on the Right/L+R Speaker Output. This feature is only found on Channels 7 and 8.

CHANNEL 9

NOTE: Channel 9 contains features that differ from the previous channels. Only those features are mentioned below.

38. TAPE IN:

This stereo RCA phono jack accepts a stereo input (nominally -10 dBV) from the output of a tape deck or CD player and places it on the Left and Right channels as well as the Monitor and Effects Mix. See feature 31 on page 9.

39. TAPE OUT:

This stereo RCA phono jack provides a signal for the recording inputs of a stereo tape deck.

CAUTION! DO NOT HOOK THE TAPE IN AND TAPE OUT TO THE INPUT AND OUTPUT OF THE SAME DECK AT THE SAME TIME. DOING SO WILL FORM A LOOP CAUSING SEVERE FEEDBACK. USE SEPARATE DECKS FOR RECORDING AND PLAYBACK, OR USE THE INPUTS AND OUTPUTS OF THE SAME DECK AT SEPARATE TIMES.

PHANTOM POWER

40. PHANTOM POWER SWITCH:

Applies 48 V DC voltage to **all** input XLR connectors to power microphones that require it.



CAUTION! When phantom power is switched on, make sure that any channel you are plugging a mic into is turned down in both the main and monitor mixes. Otherwise, there will be a loud pop in the PA. This is normal. It is best to plug all mics into their respective channels with the phantom power switched off. This reduces noise in the PA and reduces the chances of the mic being damaged. If phantom power is used, do not connect unbalanced microphones or other devices that cannot handle this voltage to the XLR inputs. (Some wireless receivers may be damaged; consult their manuals for compatibility.) The line input 1/4" jacks are not connected to the phantom supply, and are safe for all inputs (balanced or unbalanced). An unbalanced-to-balanced impedance converter, such as the Peavey 5116 or a Peavey 1:1 Interface Adapter, can also be used to isolate a mic from phantom voltage.

XR 800F BLOCK DIAGRAM

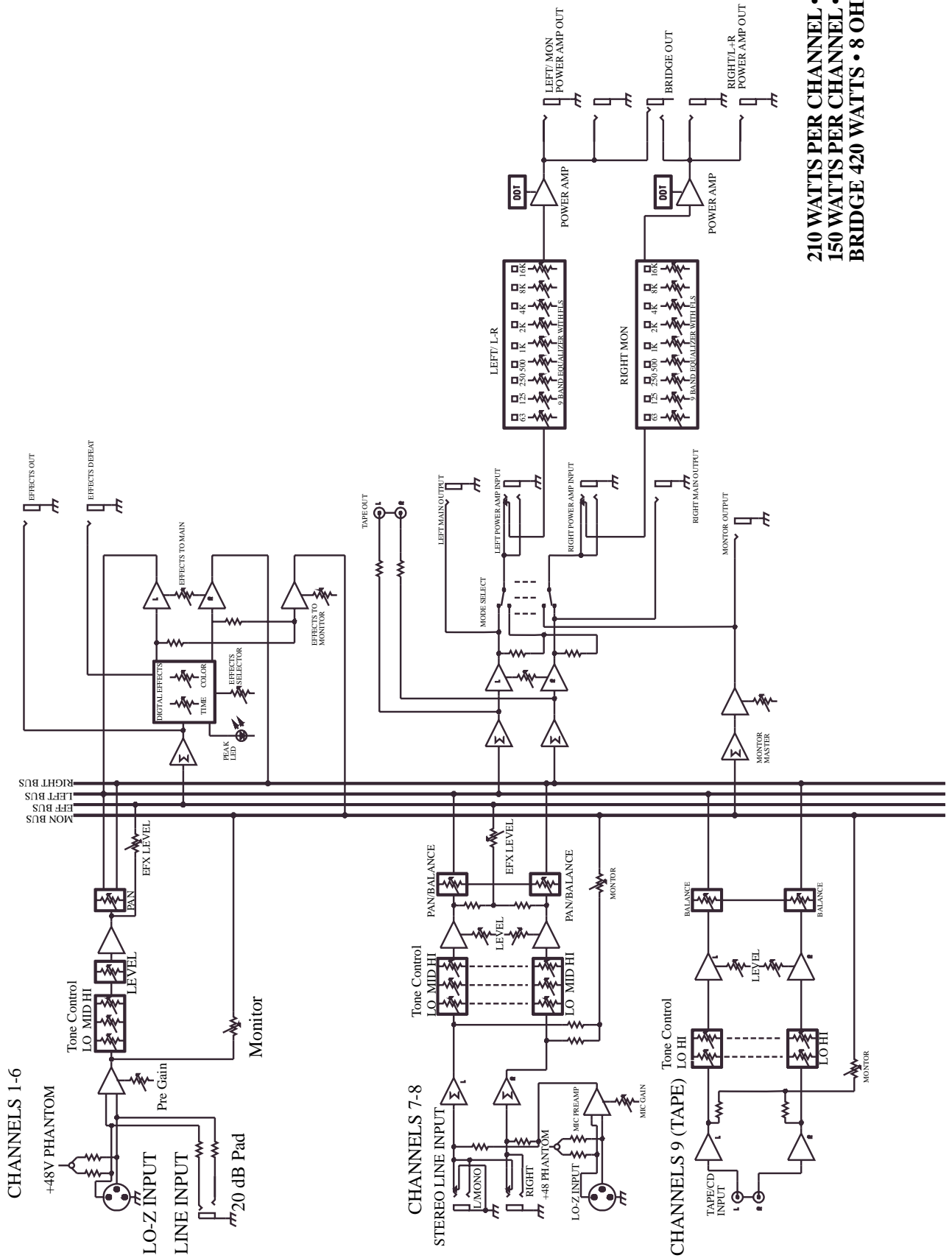

210 WATTS PER CHANNEL • 4 OHMS
150 WATTS PER CHANNEL • 8 OHMS
BRIDGE 420 WATTS • 8 OHMS

XR 800F LEVEL DIAGRAM

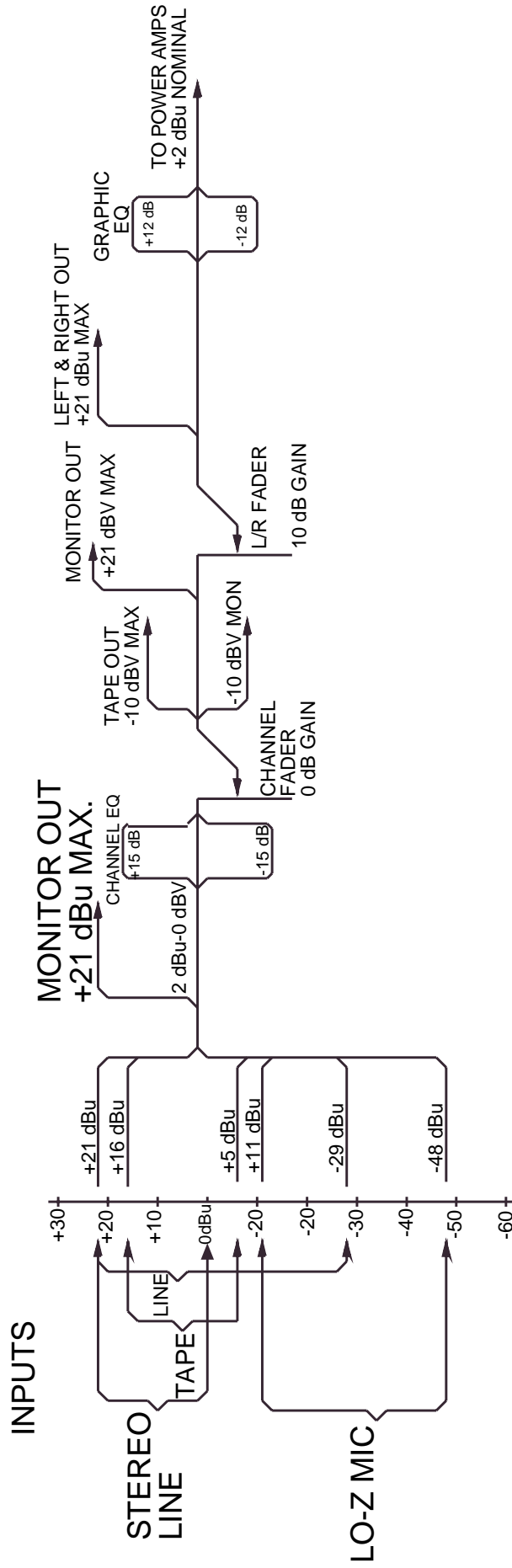

XR 800F HOOK-UP DIAGRAM

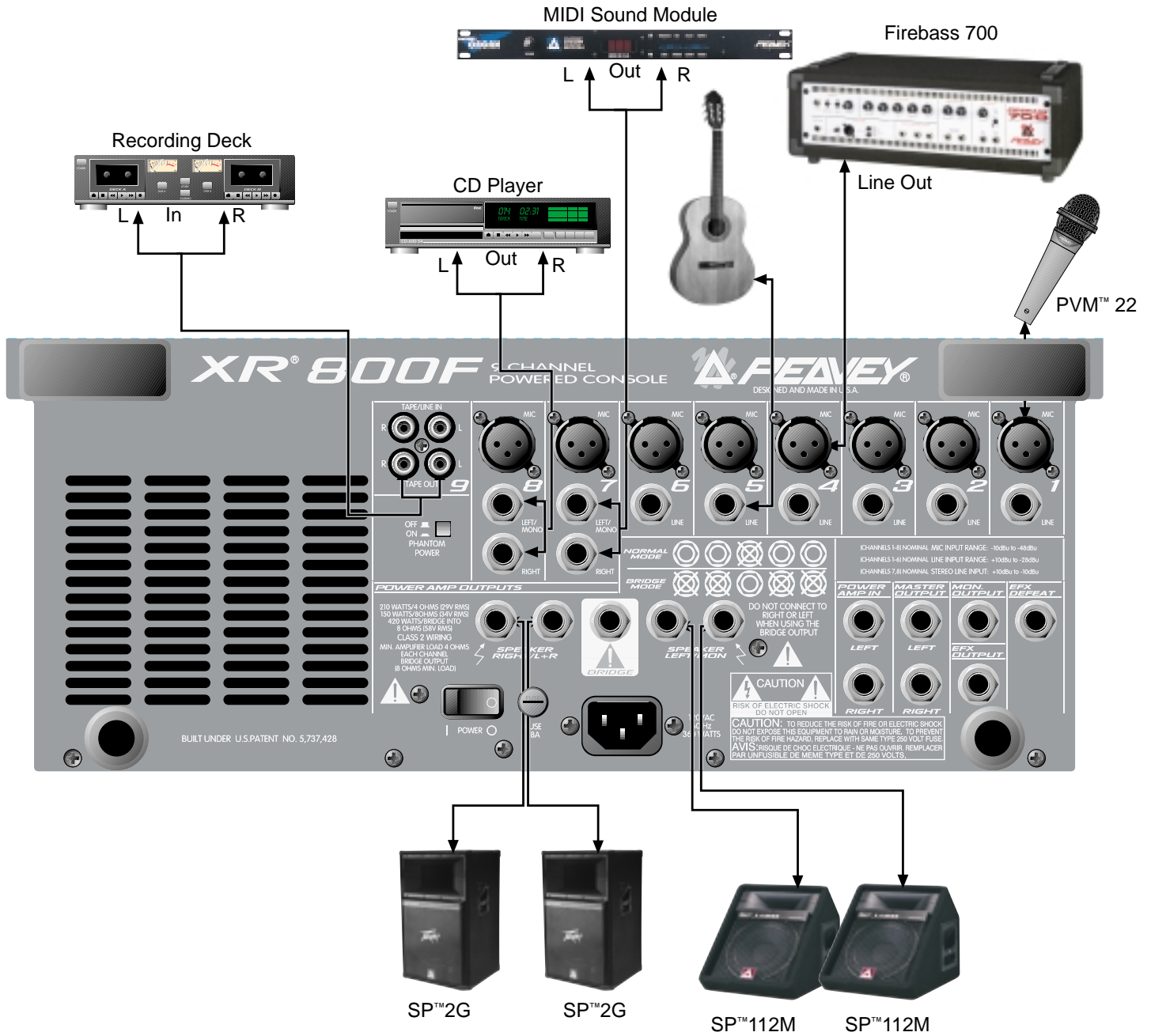

***Shown with system mode switch depressed**

XR 800F

Specifications:

Input Specifications:

Function	Input Z (ohms) Min	Input Gains	Input Levels			Bal/ UnBal.	Connector
			Min**	Nominal*	Max		
Low-Z Mic (150 ohms)	2.2 k	Max (48 dB) Min (10 dB)	-68 dBu -30 dBu	-48 dBu -10 dBu	-27 dBu +11 dBu	Bal.	XLR: Pin 1 Gnd, Pin 2 (+), Pin 3 (-)
Line Input Channels 1-6	22 k	Max (29 dB) Min (-10 dB)	-49 dBu -11 dBu	-29 dBu +10 dBu	-8 dBu +31 dBu	Unbal.	1/4" TRS: Tip (+), Ring (-), Sleeve Ground
Stereo Line Inputs Chs. 7-8	22 k	Max Gain (20) dB	-20 dBu	0 dBu	+21 dBu	Unbal.	1/4" Phono Tip (+), Sleeve Ground
Tape	20 k	Max. Gain (26 dB)	-26 dBu	-6 dBu	+16 dBu	Unbal.	RCA Jacks

0 dBV_u=0.775 V (RMS)

** Min input level (sensitivity) is the smallest signal that will produce nominal output (2 dBu) with channel and master level controls set for maximum gain.

* Nominal settings are defined as all controls set a 0 dB (or 50% rotation for rotary pots).

XR 800F Output Specifications:

Function	Minimum Load Z (ohms)	Output Level		Bal./Unbal.	Connector
		Nominal	Max		
Main L/R	600	+2 dBu	+21 dbu	Unbal.	1/4" Phono Tip (+), Sleeve Ground
Monitor	600	+2 dBu	+21 dBu	Unbal.	1/4" Phono Tip (+), Sleeve Ground
Effects	600	+2 dBu	+21 dBu	Unbal.	1/4" Phono Tip (+), Sleeve Ground
Tape	10 k	-10 dBu	+10 dBu	Unbal.	RCA

+2 dBu = 0 dBV = 1V (RMS)

Gain:

Mic Input Adjustment Range:	10 dB to 48 dB
Mic Input to L and R Output	68 dB (Max Gain)
Mic Input longest path	96 dB (Max Gain) power amp out

Mic Input Adjustment Range:	-10 dB to 28 dB
Line Input to L and R Output	49 dB (Max Gain)
Mic Input longest path	77 dB (Max Gain) power amp out

Frequency Response:

Mic Input to L - R Output	20 Hz — 20 kHz +0 dB/-1 dB
Line Input to L - R Output	20 Hz — 20 kHz +0 dB/-1 dB
To Power Amplifier Output	20 Hz — 20 kHz +0 dB/-1 dB

Total Harmonic Distortion (THD):

- < 0.01% 20 Hz — 20 kHz mic input to L/R mon. output at nominal level (20 Hz — 80 kHz BW)
- < 0.01% 20 Hz — 20 kHz line input to L/R output at output at nominal level (20 Hz — 80 kHz BW)
- < .005% Typical at 1 kHz

Graphic Equalizer:

Filter Bandwidth	1 octave
Filter Frequencies	63, 125, 250, 500, 1 k, 2 k, 4 k, 8 k, 16 k
Maximum Boost and Cut	+12 dB Boost, -12 dB Cut

XR 800F Hum and Noise:

Output	Residual Noise Ref: 0 dBu	S/N Ratio Ref: 2 dBu	Test Conditions
Main Left and Right	-100 dBu	100 dB	All faders down
	-90 dBu	90 dB	Master fader nominal, channel faders down
	-84 dBu	-84 dB	All controls nominal, mic gain minimum
Monitor	-100 dBu	100 dB	All controls down
	-89 dBu	89 dB	Master fader nominal, channel sends down
	-81 dBu	-81 dB	Master Fader Nominal, Channel Send Nominal
Effects	-87 dBu	87 dB	All channel sends down
	-81 dBu	81 dB	All channel sends nominal

(Hum and noise measurements: 22 Hz to 22 kHz BW)

S/N Ratio:

- > 85 dB below rated output (200 W/channel), mic/line to speaker output

Equivalent Input Noise (EIN):

- 128.5 dBu (Input terminated with 150 ohms)

Crosstalk:

- > 80 dB Adjacent Input Channels (20 Hz — 20 kHz)
- > 70 dB Left to right outputs (20 Hz — 20 kHz)

Common Mode Rejection Ratio (Mic Input):

- 50 dB min. (20 Hz - 20 kHz)
- 60 dB typical @ 1 kHz

POWER SECTION

(400 SC Module with DDT™)

Power and Load:

210 W RMS per channel into 4 ohms

150 W RMS per channel into 8 ohms

420 W RMS Bridge into 8 ohms

Frequency Response:

20 Hz—20 kHz +0 dB/-1 dB

Total Harmonic Distortion:

<0.02% at rated output @ 1 kHz

DDT™ Dynamic Range:

Greater than 26 dB

DDT™ Maximum Distortion:

Below 0.5% THD for 6 dB overload

Below 1% THD for 20 dB overload

Hum and Noise:

-100 dB below 210 watts

Damping Factor:

Greater than 100 @ 1 kHz, 4 ohms

Input Impedance:

2 k ohms

Power Requirements:

Dom.: 120 V AC 60 Hz 360 W Nom.

Exp.: 220-230 V AC 50/60 Hz 360 W Nom.

Dimensions (H x W x D):

7.75" x 17.375" x 15.5"

(19.69 cm x 44.13 cm x 3.81 cm)

Weight:

33.6 lbs. (15.24 kg)

FRANÇAIS

MIXEUR AMPLIFIÉ R™ 800F

Nous vous félicitons pour l'achat de cette table amplifiée XR™ 800F. Ce nouveau mixeur amplifié constitue une version 9 canaux en un format table de la XR 684. Nous avons regroupé en un même appareil un nombre impressionnant de fonctionnalités, chacune utilisant les technologies les plus récentes. Voici certaines d'entre elles:

- Huit entrées micro Jack haute impédance (Canaux 1-8)
- Six entrées ligne Jack (Canaux 1-6)
- trois entrées ligne stéréos (Canaux 7-9)
- Fader canaux et master de 60mm
- LED d'écrêtage sur chaque canal
- Contrôles stéréo pan
- Equalisation 3 bandes (Canaux 1-8)
- Sortie Monitor send (chaque canal)
- Sortie EFX send (chaque canal)
- 16 effets numériques stéréo DSP 32 bit avec 2 paramètres par effet
- Deux EQs graphiques 9 bandes avec FLS® (Système de localisation du Feedback)
- Alimentation phantom 48 V
- Sélecteur de mode Main/Monitor
- 2 VU-mètres master 7 segments
- Amplificateurs de puissance internes 2x210 W @ 4 Ohm
- 420 W @ 8 Ohm en mode bridge
- Protection des haut-parleurs DDT™

Les canaux standards (1-6) possèdent des préamplis faible bruit, une alimentation phantom générale, des entrées micro haute impédance Jack et des EQ trois bandes. Trois canaux stéréos (7-9) permettent de connecter des platines cassettes, CD ou des synthétiseurs. Les canaux 7 à 8 sont similaires aux canaux 1 à 6 avec en plus des entrées Jacks stéréos. Le canal 9 possède un égaliseur 2 bandes, pas de contrôle de gain, et des entrées et sorties stéréos "tape".

La section master possède 2 EQ graphiques 9 bandes et un unique sélecteur de mode. Sans réaliser aucun branchement, la XR 800F peut être utilisée comme mixeur et amplificateur pour le bus Main (mode par défaut). Dans ce mode, les égaliseurs et les amplificateurs affectent le signal Main aux sorties droite et gauche de la XR800F. En mode Main/Monitor, un égaliseur et un amplificateur s'occupent du signal Droite+Gauche et l'égaliseur et l'amplificateur restant s'occupent du signal Monitor (retours).

16 effets numériques issus de notre processeur d'effet Deltafex™ sont par ailleurs intégrés (réverbe et delay). Grâce aux paramètres Size/Time et Color/Tone, l'utilisateur peut aisément adapter les différents effets à ses besoins. Tous les canaux, canal 9 inclu, possèdent un réglage Effect Send déterminant la quantité de signal envoyé au processeur d'effet DSP.

Pour tirer tous les avantages de votre XR 800F, lisez attentivement ce manuel et conservez-le en guise de référence. Les contrôles, les différents type d'application et les branchements sont tous expliqués en détails dans les différentes sections qui le composent.

ALIMENTATION

1. CONNECTEUR D'ALIMENTATION:



Prise pour cordon d'alimentation IEC, fournissant l'électricité à la console de mixage/ampli. Branchez le cordon d'alimentation pour mettre la console sous tension. L'équipement peut être endommagé si une tension d'alimentation incorrecte est utilisée (voir les spécifications de tension sur la console).

2. MARCHÉ/ARRÊT

Interrupteur d'alimentation principal de la table de mixage. La LED d'alimentation (n°21) s'allume lorsque la console est sous tension.

3. FUSIBLE:

Ce fusible est connecté à l'alimentation principale. Ne remplacez le fusible que par un modèle du même type et de même valeur. SI LE FUSIBLE GRILLE CONSTAMMENT, APPOORTEZ L'APPAREIL À UN RÉPARATEUR PEAVEY AGRÉÉ.

ATTENTION: NE REMPLACEZ LE FUSIBLE QUE LORSQUE L'APPAREIL EST DECONNECTÉ DE TOUTE ALIMENTATION.



SECTION AMPLIFICATEURS DE PUISSANCE

Cette section présente les différentes connexions possibles de la XR 800F à vos enceintes de sonorisation. Respectez les indications suivantes afin d'assurer le bon fonctionnement de votre système.

4. SORTIES PARALLÈLES DROITE/GAUCHE:



Ces prises sont les sorties des amplificateurs de puissance. Reliez les enceintes à ces sorties par un câble HP. Deux paires de sorties et une prise jack Bridge sont fournies. Les deux paires sont les sorties des deux amplificateurs (stéréo). Deux enceintes peuvent être connectées sur chaque canal, leur charge combinée devant toujours être supérieure à 4 Ohm (par exemple, 2 enceintes de 8 Ohm connectées en parallèle = 4 Ohm, enceintes de 16 Ohm connectées en parallèle = 4 ohms, etc). **N'utilisez pas la sortie Bridge (5) simultanément!** Les signaux à ces sorties sont déterminés par le sélecteur de mode (20)

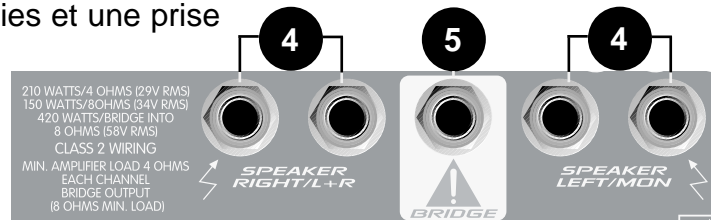

5. SORTIE BRIDGE:

La sortie Bridge du XR 800F permet de combiner les amplificateurs droit et gauche pour une sortie mono de plus forte puissance. Lors de l'utilisation de la sortie Bridge, l'amplificateur doit être en mode Left/Right (sélecteur n°24). Connectez une charge d'impédance minimum de 8 Ohm à cette sortie.

ATTENTION : Lors de l'utilisation de la sortie Bridge, les sorties parallèles adjacentes ne doivent pas être utilisées. La charge totale acceptable du XR 800F en mode Bridge est de 8 Ohm. Si l'impédance de charge atteint une valeur inférieure, l'amplificateur est susceptible de subir de sérieux dommages.

ENTREES/SORTIES MASTER



Cette section se rapporte aux entrées et sorties situées à l'arrière de la XR 800F. C'est là que devront être connectés les divers amplis de puissance, retours amplifiés et modules d'effets que vous utiliserez. Certaines de ces connexions sont expliquées dans le diagramme de branchements de ce manuel.

6. ENTRÉES AMPLI DE PUISSANCE:

En se connectant à ces entrées, vous accédez directement aux EQ graphiques et à leur amplificateur de puissance respectif. Tout signal situé en amont des égaliseurs sera déconnecté. Vous pouvez ainsi utiliser la XR 800F comme amplificateur/égaliseurs stéréo esclave.

7. SORTIE GAUCHE:

Sortie Jack fournissant le mix gauche pour un amplificateur de puissance externe. Le niveau du signal est déterminé par le fader Master Left.

8. SORTIE DROITE:

Sortie Jack fournissant le mix droit pour un amplificateur de puissance externe. Le niveau du signal est déterminé par le fader Master Right.

9. SORTIE MONITOR:

Sortie Jack destinée à alimenter un ampli de puissance externe assigné aux retours. Le niveau du signal est déterminé par le fader Monitor Master.

10. SORTIE EFX:

Sortie Jack fournissant le mix Effet pour un processeur externe. C'est ce même signal qui est envoyé aux DSP interne. Cette sortie peut aussi être utilisée pour un système de retour (sortie post-fader).

11. ACTIVATION EFX:

Cette entrée Jack est destinée à un footswitch de type On/Off (Accessoire Peavey n°00051000) pour engager et désengager les effets.

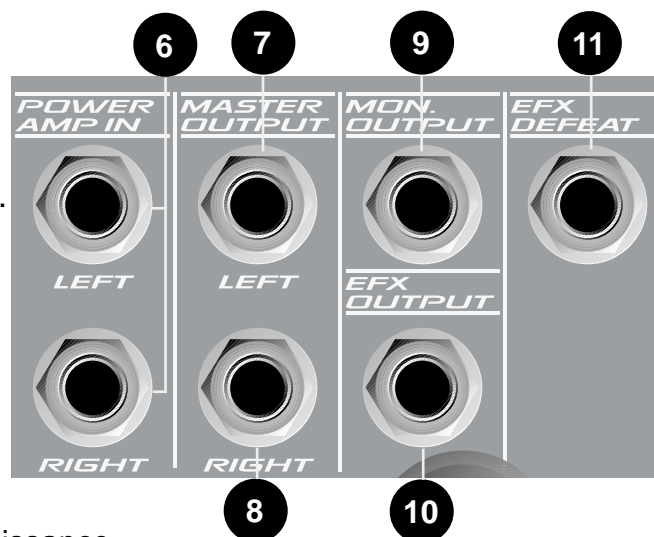

FONCTIONS MASTER

Cette section s'attache à décrire les contrôles principalement situés sur la droite de la table de mixage tels les effets, égaliseurs et contrôles Monitor/Master.

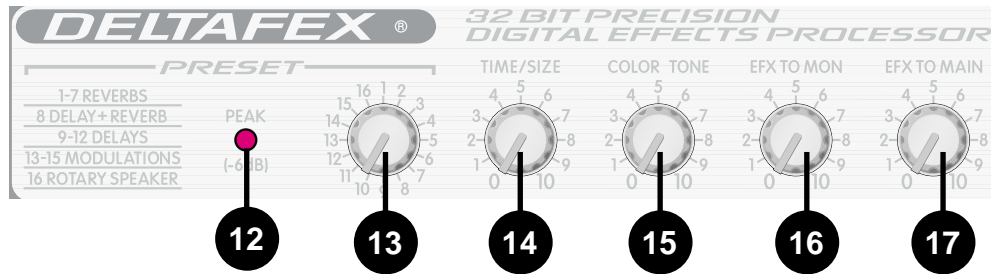

12. LED D'ECRETAGE EFFETS:

S'allume à de 6 dB avant écrêtage dans le processeur d'effets numériques. Cette LED ne doit s'illuminer qu'occasionnellement. Si elle ne s'allume que de manière occasionnelle, cela confirme que vos niveaux sont réglés de manière optimum. Il est recommandé d'écouter attentivement le signal en sortie afin de réaliser les réglages finaux et vérifiez que les niveaux d'effets des canaux n'ont pas été réglés trop haut.

13. PRESET: Choisissez votre preset dans la liste suivante.

<u>PRESET</u>	<u>NOM</u>	<u>PARAMÈTRE 1</u>	<u>PARAMÈTRE 2</u>
1.	Chambre	Durée : 150 à 5.000 ms	Amortissement : 200 Hz à zéro
2.	PlaTe	Durée : 100 à 4.000 ms	Amortissement : 200 Hz à zéro
3.	Salle	Durée : 150 à 5.000 ms	Amortissement : 200 Hz à zéro
4.	Cathédrale	Durée : 100 à 8.000 ms	Amortissement : 200 Hz à zéro
5.	Ressort	Durée : 150 à 5.000 ms	Amortissement : 200 Hz à zéro
6.	Gate	Durée : 150 à 500 ms	Amortissement : 200 Hz à zéro
7.	Inverse	Durée : 150 à 500 ms	Amortissement : 200 Hz à zéro
8.	Écho+ réverb	Durée : 0 à 225 ms	Durée de réverb. : 0 à 5.000 ms
9.	Écho brillant	Durée : 0 à 500 ms	Réinjection : 0 à 99 %
10.	Écho chaud	Durée : 0 à 500 ms	Réinjection : 0 à 99 %
11.	Écho profond	Durée : 0 à 500 ms	Réinjection : 0 à 99 %
12.	Écho ping-pong	Durée : 0 à 500 ms	Réinjection : 0 à 99 %
13.	Chorus	Taux : 0,125 à 8 Hz	Profondeur : 0 à 100 %
14.	Phaser	Taux : 0,250 à 16 Hz	Profondeur : 0 à 100 %
15.	Flanger	Taux : 0,10 à 2,5 Hz	Profondeur : 0 à 100 %
16.	HP rotatif	Hi speed: 0,50 à 25 Hz	Amplitude : 0 à 100 %

14. DURÉE/TAUX:

En modes de réverbération et delay, ce contrôle permet de régler la durée de la réverbération ou du delay. En mode Chorus, Phaser ou Flanger, il permet de régler le taux de chaque effet. En mode haut-parleur rotatif, il permet de régler la vitesse de rotation du haut-parleur.

15. COULEUR/REINJECTION:

Détermine le taux de hautes fréquences de l'effet. Avec les effets de delay et modulation, ce contrôle détermine le taux de réinjection ou la profondeur de l'effet

16. EFX to MON:

Détermine la quantité de signal affecté par les effets réinjecté dans le bus Monitor. Cela vous permet d'entendre les effets dans votre système de retours.

17. EFX to MAIN:

Détermine la quantité de signal affecté par les effets réinjectée dans le bus principal.

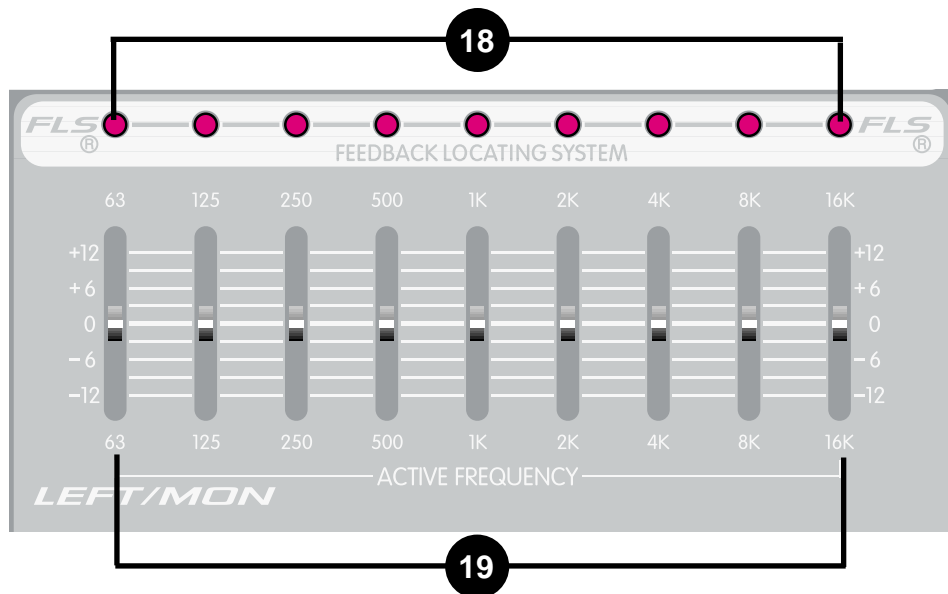

18. FLS (Système de localisation du larsen):

Ces LED s'allument pour indiquer la bande de fréquences présentant le plus d'énergie, ce qui non seulement détermine la fréquence à laquelle apparaît le larsen, mais aussi indique le curseur à utiliser pour diminuer le gain de cette bande de fréquence afin de le réduire ou de l'éliminer. (**REMARQUE:** ces LED peuvent s'allumer en présence de tout signal audio, pas seulement en cas de larsen).

19. ÉQUALISEURS GRAPHIQUES:

Ces égaliseurs 9 bandes sont centrés sur 1 octave. Conçus pour une réduction de 12 dB et une augmentation de 12 dB. Ils sont directement reliés aux entrées de leurs amplis de puissance respectifs et le signal qui leur est envoyé dépend de la position du sélecteur de mode (20).

20. SELECTEUR DE MODE:

Ce commutateur permet de configurer la console XR 800F comme un amplificateur stéréo unique ou double amplificateur mono. Sa configuration par défaut (réglage usine) est: ampli de puissance gauche relié à l'équaliseur supérieur et ampli de puissance droit relié à l'équaliseur inférieur. Lorsque ce commutateur est enfoncé (il est monté en retrait pour empêcher toute commutation accidentelle en cours de représentation), il fait passer l'équaliseur supérieur en mode monaural. Les canaux droit et gauche de la sonorisation sont toujours contrôlés par leur curseur respectif, ce qui permet d'obtenir deux sous-mixages. Certains canaux peuvent être réservés à la voix et envoyés à gauche et d'autres aux instruments et envoyés à droite. Cela permet de contrôler indépendamment les voix et les instruments et accroît la souplesse d'emploi de l'appareil. Cela s'effectue sans câbles supplémentaires !

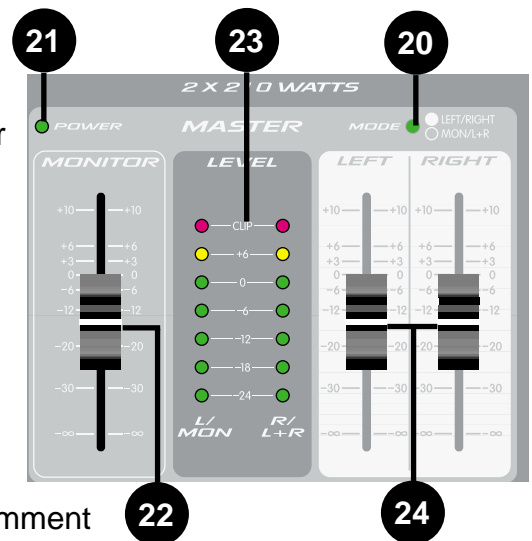

21. LED D'ALIMENTATION:

Cette LED s'allume lorsque l'appareil est sous tension.

22. FADER MONITOR MASTER:

Détermine le niveau du signal à la sortie Monitor (9).

23. VU-METRES A LED:

Indique le niveau des signaux droit et gauche ou Monitor et droite+gauche selon la position du sélecteur de mode du système. Les LEDs rouges au sommet des VU-mètres indiquent l'écrêtage. Un signal écrêté peut endommager vos haut-parleurs.

24. FADERS MASTER L/R :

Ces faders permettent de régler les niveaux des mix des sorties droite et gauche. En mode Main/Monitor (voir le sélecteur de mode n°20), le fader Monitor contrôle le signal à la sortie Left/Mon (4). Les faders gauche et droit contrôlent le signal à la sortie Right/L+R (4). Le réglage optimal pour ce contrôle est la position 0 dB (gain unité).

FONCTIONNALITÉS DES CANAUX

Cette section décrit les entrées et les contrôles des canaux de la XR 800F. Les canaux 7, 8 et 9 possèdent des caractéristiques différentes de celles des autres canaux.

CANAUX 1-6

25. ENTREE MICRO:

Entrée XLR symétrique basse impédance optimisée pour un microphone ou toute autre source de signal bas niveau. La broche 2 est l'entrée positive. Étant donné la vaste plage de réglage de gain, des niveaux de signal allant jusqu'à +10 dBV (2,45 V RMS) peuvent être utilisés. Lorsque l'alimentation phantom est activée, les broches 2 et 3 de ce connecteur reçoivent une tension de +48V (la broche 1 étant la masse).

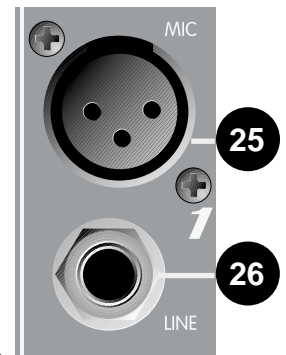

26. LINE INPUT:

Entrée symétrique de Jack (TRS) haute impédance. L'extrémité est la borne positive et peut être utilisée seule pour les connexions asymétriques. Sur un même canal, cette entrée et l'entrée micro ne peuvent être utilisées simultanément. Les canaux 7 et 8 possèdent des entrées ligne stéréos (voir n°36 et 37).

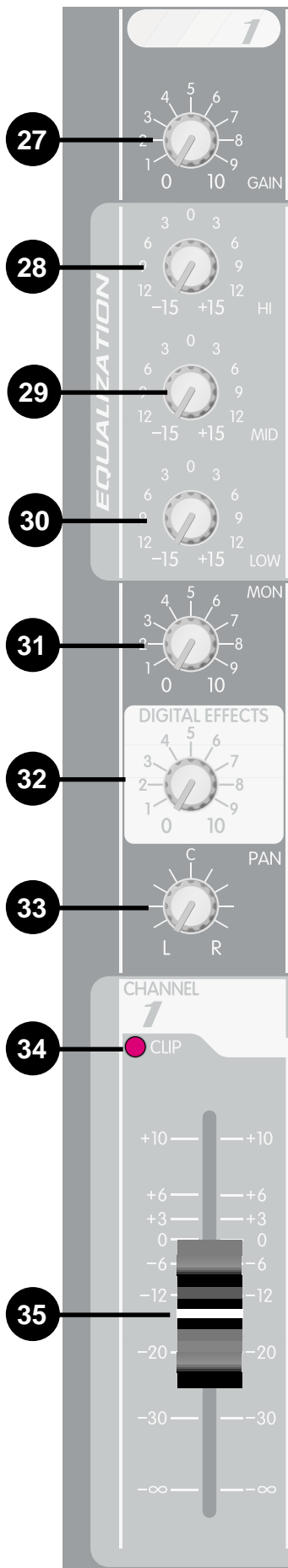

- 27. GAIN:**
Permet de modifier le gain d'entrée. Un réglage correct du gain d'entrée optimise le rapport signal/bruit. Le fader du canal (35) étant à 0dB, réglez ce contrôle pour que la LED Clip (34) ne s'allume que furtivement lors des pics du signal.
- 28. ÉGALISATION HAUTES FRÉQUENCES:**
Réglage de tonalité actif permettant de modifier les niveaux de hautes fréquences de +/-15 dB à 12 kHz. Cette égalisation est conçue pour éliminer le bruit ou ajouter de la brillance au signal, suivant la qualité de la source sonore.
- 29. ÉGALISATION MOYENNES FRÉQUENCES:**
Moyennes fréquences +/-15 dB à 850Hz. Ce réglage permet de déterminer le taux d'augmentation ou de coupure de la bande de moyennes fréquences sélectionnée.
- 30. ÉGALISATION BASSES FRÉQUENCES:**
Réglage de tonalité actif permettant de modifier les niveaux des basses fréquences de +/-15 dB à 70 Hz. Elle permet également de donner de la profondeur aux sons trop fins et d'éclaircir les sons confus.
- 31. MON:**
Permet de régler les niveaux (avant égalisation) du signal du canal ajouté au mix de retour (Monitor). Ce contrôle est indépendant du fader du canal (35).
- 32. EFFETS NUMÉRIQUES:**
Ce réglage permet de varier le niveau d'entrée du bus du processeur d'effets. Il ajuste le niveau du signal d'un canal donné dans le processeur numérique. Le contrôle de gain du canal (27) affecte ce niveau ainsi que le réglage du fader du canal.
- 33. PAN:**
Détermine l'emplacement du canal dans l'image stéréo. Il constitue un contrôle de balance pour les canaux stéréos (7, 8 et 9).
- 34. LED D'ECRETAGE:**
Indique la présence d'un signal trop puissant et d'un écrêtage. Un signal écrêté peut endommager vos haut-parleurs.
- 35. FADER:**
Réglage du niveau de sortie du canal. Détermine le niveau envoyé au bus droite/gauche. Le réglage optimal de ce contrôle est la position 0 dB (gain unitaire).

CANAUX 7 ET 8

NOTE: Les canaux 7 et 8 possèdent des fonctionnalités supplémentaires qui seront décrites ici.

36. ENTREE DROITE:

Entrée Jack pour signal de niveau Ligne droit. Cette entrée n'est pas affectée par le contrôle de gain (27). En mode Left/Right, le signal est affecté par le contrôle de pan/balance puis acheminé vers le bus principal droit. En mode Mon/Main, le signal est acheminé vers le bus L+R.

37. ENTREE GAUCHE:

Entrée Jack pour signal de niveau Ligne gauche. Cette entrée n'est pas affectée par le contrôle de gain (27). En mode Left/Right, le signal est affecté par le contrôle de pan/balance puis acheminé vers le bus principal gauche. En mode Mon/Main, le signal est acheminé vers le bus L+R.

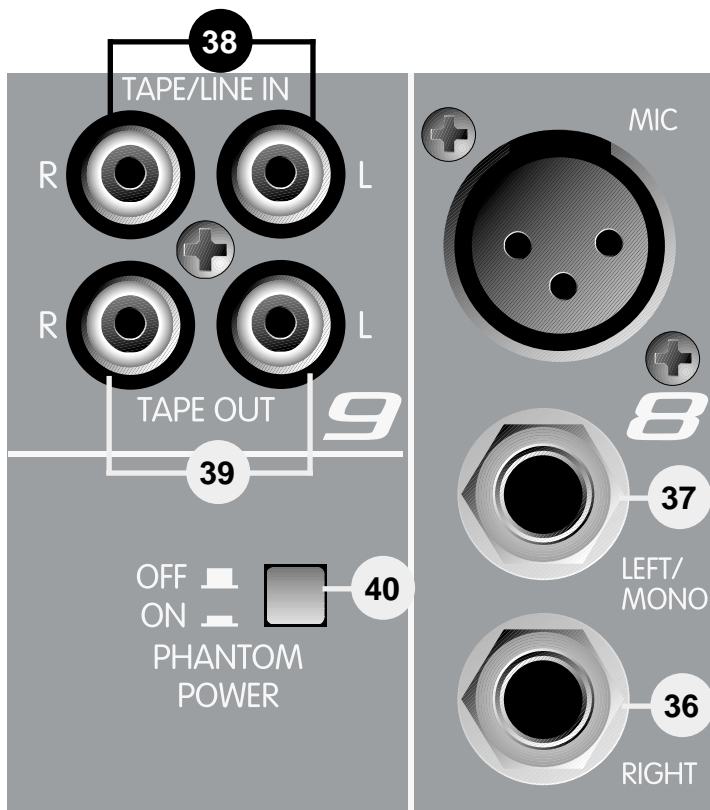

CANAL 9

NOTE: Le canal 9 possède des fonctionnalités supplémentaires qui seront décrites ici.

38. TAPE IN:

Entrée stéréo de type RCA acceptant un signal de niveau nominal de -10 dBV. Connectez ici une platine cassette ou CD.

39. TAPE OUT:

Ce connecteur RCA stéréo fournit un signal adapté à l'entrée d'un magnétophone stéréo.

ATTENTION! NE CONNECTEZ PAS UN APPAREIL A L'ENTREE ET A LA SORTIE SIMULTANEMENT. UNE BOUCLE SERAIT ALORS CREEE ENTRAINANT UN LARSEN INDESIRABLE. CONNECTEZ TOUJOURS DES APPAREILS DISTINCTS OU NE CONNECTER QUE L'ENTREE OU LA SORTIE DU MAGNETOPHONE.

ALIMENTATION PHANTOM

40. COMMUTATEUR D'ALIMENTATION PHANTOM:

Applique une tension de 48 V à tous les connecteurs d'entrée XLR pour alimenter les micros nécessitant une alimentation phantom.



ATTENTION! Lorsque l'alimentation phantom est activée, veillez à ce que tous les contrôles de gain des canaux sur lesquels vous branchez un microphone soient à 0 et que tous les niveaux de retours et auxiliaires soient au minimum. Dans le cas contraire, un important claquement se fera entendre à travers le système. Ceci est normal. Par ailleurs, il est préférable de brancher tous les micros sur leurs canaux respectifs avec l'alimentation

phantom désactivée afin de réduire les bruits et les risques de dommages aux micros. Si l'alimentation phantom est utilisée, ne branchez pas de microphones dynamiques asymétriques ou autres appareils ne pouvant pas supporter cette tension sur les connecteurs d'entrée XLR (Certains récepteurs sans fils pourraient être endommagés, consultez leurs manuels). Les jacks d'entrée ligne ne sont pas reliés à l'alimentation phantom et peuvent être utilisés sans risque pour tous les appareils (symétriques ou asymétriques). Un transformateur d'impédance symétrique/asymétrique, tel que le Peavey 5116 ou un adaptateur d'interface Peavey 1:1 peut également être employé pour isoler les microphones d'une alimentation phantom.

ESPAÑOL

IDADES EN TU COMPRA DE LA XR™ 800F.

Peavey ha incluido características de la popular XR™ 684 en una consola profesional de nueve canales. El miembro más nuevo de la famosa familia XR de Peavey, la XR 800F representa años de experiencia en consolas de mezcla con poder combinados con lo último en tecnología y presentación. Aquí hay varias características que encontrarás en la XR 800F.

- Preamplificadores de micrófono de bajo ruido y baja Z (canales 1-8)
- Entradas de línea de 1/4" (canales 1-6)
- Entradas estéreo de línea (canales 7-9)
- Faders maestros y de canal
- Faders maestros y de canal de *mm
- LEDs de saturación
- Controles de paneo estéreo
- Ecualización de banda (canales 1-8)
- Envío en cada canal
- Precisión de *bits
- Procesador de efectos con base de DSP con 16 presets y dos controles de parámetros
- Ecualizadores gráficos de 9 bandas con FLS® (feedback locating system®)
- Phantom power de 48 v
- Medidores de nivel maestro de siete segmentos
- Switch de modo main-monitor
- Amplificador de poder interno de *X210 W@4 ohmios
- *Watts@8ohmios en modo de puente
- Protección de bocinas

Los canales estándar (1-6) presentan preamplificadores de micrófono de bajo ruido con phantom power activado globalmente, entradas de nivel de línea de 1/4", y ecualizadores de tres bandas. Finalmente hay tres canales en estéreo (7-9) para cinta, CD, o entradas de sintetizadores. Los canales 7 y 8 reflejan los canales 1-6 con entradas en estéreo de 1/4". El canal 9, sin embargo, tiene un ecualizador de dos bandas sin control de ganancia y sólo entradas y salidas estéreo para cinta.

La sección maestra presenta un switch de ecualizador/amplificador de poder único. Sin necesidad de hacer conexiones, la XR 800F puede ser usada como una mezcladora en estéreo con amplificación. En el modo Main/monitor, un ecualizador gráfico y un amplificador pueden ser usados como para monitores y el otro ecualizador gráfico y amplificador pueden ser usados para la señal mono principal izquierda y derecha.

La sección maestra también incluye 16 efectos digitales en estéreo del premiado procesador de señal Deltaflex*. Incluyendo controles separados para tiempo/tamaño y color/toco, el usuario puede usar muchas combinaciones de efectos de los 16 que proveemos. Todos los canales, incluyendo el 9, tienen un envío exclusivo que va directo al procesador DSP.

Para sacarle provecho a las poderosas características de la XR 800F por favor lee este manual cuidadosamente y guárdalo como referencia. Este manual incluye varias secciones que detallan

áreas individuales de operación de la mezcladora, incluyendo: funciones de control, instalación y aplicaciones para sonido en vivo. Antes de explicar las funciones maestras y de cada canal comenzaremos con la conexión de poder de corriente alterna y bocinas a la XR 800F.

SECCIÓN DE PODER DE CORRIENTE ALTERNA

La SECCIÓN DE PODER DE CORRIENTE ALTERNA explica las conexiones apropiadas/métodos para suministrar poder de corriente alterna a tu XR 800F. Por favor ponle atención a las precauciones que siguen para asegurar tanto tu seguridad como la de la unidad.

1. ENTRADA DE CORRIENTE ALTERNA



Esta conexión es para el cable de línea IEC (incluido) que suministra de corriente alterna a la unidad. Conéctalo a un suministro de corriente alterna propiamente aterrizado. Puede ocurrir daño al equipo si un voltaje inapropiado es usado (ver marca de voltaje en la unidad). Nunca quites o cortes el pin de tierra del conector del cable de línea. Esta unidad incluye un cable propiamente calificado. Si se pierde o se daña. Reemplázalo con uno de la marcación correcta.

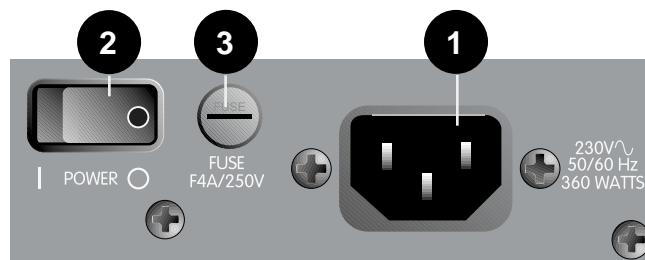

2. PODER

Este es el switch de poder principal de la mezcladora. El indicador LED de poder (21) se iluminará cuando la unidad esté prendida.

3. FUSIBLE

Este es el fusible principal de seguridad para el voltaje de línea de corriente alterna. Sólo reemplaza el fusible con uno del mismo tipo exactamente. SI EL FUSIBLE SE SIGUE ABRIENDO, NO LO REEMPLACES CON UNO MÁS GRANDE. ¡LLEVA LA UNIDAD A UN CENTRO DE SERVICIO AUTORIZADO DE PEAVEY!



PRECAUCIÓN: EL FUSIBLE SOLO DEBE SER REEMPLAZADO CUANDO EL CABLE DE PODER NO ESTÉ CONECTADO A LA FUENTE DE PODER.

SECCIÓN DEL AMPLIFICADOR DE PODER

La SECCIÓN DEL AMPLIFICADOR DE PODER explicará el método apropiado para conectar tu XR 800F a tus bocinas. Esta es una área muy versátil de la XR 800F. Sin embargo, es importante que sigas las precauciones para asegurar impedancias de operación seguras y evitar conexiones inapropiadas.

4. SALIDAS PARALELAS PARA BOCINAS IZQUIERDA/DERECHA



Estas conexiones de 1/4" son las salidas para los dos amplificadores internos. Notarás que hay dos pares de conexiones con otra conexión en el medio. Los dos pares son las dos salidas (izquierda, derecha) de amplificador. Su pueden conectar dos gabinetes a cada amplificador, siempre y cuando la impedancia combinada de los gabinetes no sea menor de 4 ohmios (por ejemplo, dos gabinetes de 8 ohmios en paralelo = 4 ohmios, 4 bocinas de 16 ohmios en paralelo = 4 ohmios, etc.) **No uses la Salida de Puente (5) mientras usas estas salidas.** Las salidas de estas conexiones se determinan por el switch de modo del sistema (20).

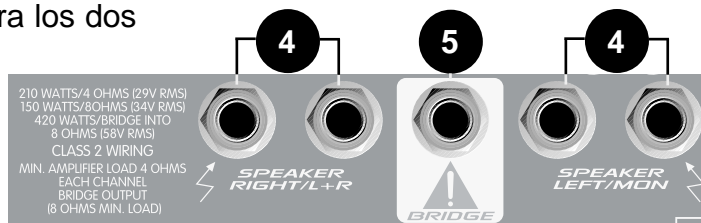

5. SALIDA DE PUENTE

La salida de puente de la XR 800F permite que el poder de los amplificadores izquierdo y derecho se combinen en una salida mono para aplicaciones en las que sólo será usada una bocina. Para usar la salida de puente, el switch de modo del sistema debe estar en la posición Left/Right. Conecta una bocina con un mínimo de 8 ohmios de impedancia a la salida central del puente.



PRECAUCIÓN: Cuando las salidas del puente están siendo usadas, no debe haber ninguna otra bocina conectada a las salidas paralelas adyacentes. Además, la carga mínima para la XR 800F en el modo de puente es 8 ohmios. No permitas que la impedancia total caiga debajo de los 8 ohmios ya que puedes causarle serios daños al amplificados.

ENTRADA/SALIDA MAESTRA

La sección de Entrada/Salida Maestra describe las funciones relacionadas con el panel de parcheo de entradas y salidas localizado en la parte trasera de tu XR 800F. Esta sección es ignorada muchas veces, pero es la que añade más versatilidad a la XR 800F. Al usarse a su máximo potencial, se pueden lograr una variedad extraordinaria de configuraciones de cableado. Estas conexiones permiten el parcheo de aparatos como efectos periféricos, amplificadores de poder, monitores, y virtualmente cualquier otro tipo de aparato con salidas de nivel de línea que quieras conectar a la XR 800F. Algunas de estas configuraciones se muestran en el diagrama al final de este manual.

6. ENTRADAS PARA EL AMPLIFICADOR DE PODER.

La conexión a estas entradas le permite al usuario entrar directamente a los Ecuilibradores Gráficos (izquierdo y derecho), y luego a sus respectivos canales de amplificadores de poder. Las conexiones de estas entradas son de conectores intercambiables, esto quiere decir que si te conectas a esta entrada cancelarás cualquier señal anterior del canal, sección maestra y sección de efectos del amplificador. El beneficio de esta característica es que puedes usar el amplificador estéreo interno y el amplificador de poder con o sin usar las secciones de canal y efectos. Esencialmente, puedes usar la XR 800F como un ecualizador/amplificador de poder esclavo cuando lo necesites.

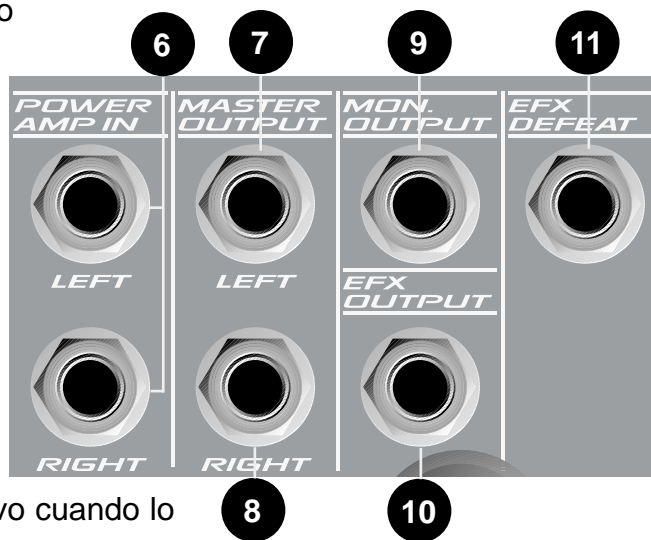

7. SALIDA IZQUIERDA

Esta conexión de 1/4" provee una salida de la mezcla izquierda principal para suministrar combinaciones externas ampli/bocina. El nivel de esta señal se determina por el fader maestro izquierdo.

8. SALIDA IZQUIERDA

Esta conexión de 1/4" provee una salida de la mezcla derecha principal para suministrar combinaciones externas ampli/bocina. El nivel de esta señal se determina por el fader maestro derecho.

9. SALIDA DE MONITOR

Esta conexión de 1/4" provee una salida de la mezcla de monitor para suministrar poder externo a la combinación ampli/monitor. El nivel de esta señal se determina por el fader maestro de monitor.

10. SALIDA DE EFECTOS

Esta conexión de 1/4" provee una salida de la mezcla de efectos (la misma señal que va al procesador de efectos interno). Esta señal puede ser usada con unidades externas de efectos o como una salida de monitor adicional (post-fader).

11. CANCELACIÓN DE EFECTO (EFFECT DEFEAT)

Esta conexión tipo manga/punta provee un método para cancelar los efectos internos de la XR 800F. Un pedal encendido/apagado, como lo es el #5100 de Peavey se recomienda.

FUNCIONES MAESTRAS

La sección de FUNCIONES MAESTRAS describe aquellas características que se consideran controles maestros. Esencialmente, esto incluye todas las funciones del lado frontal derecho de tu XR 800F. Las áreas de detalle incluyen; efectos, ecualizados FLS® y controles de nivel monitor/maestro.

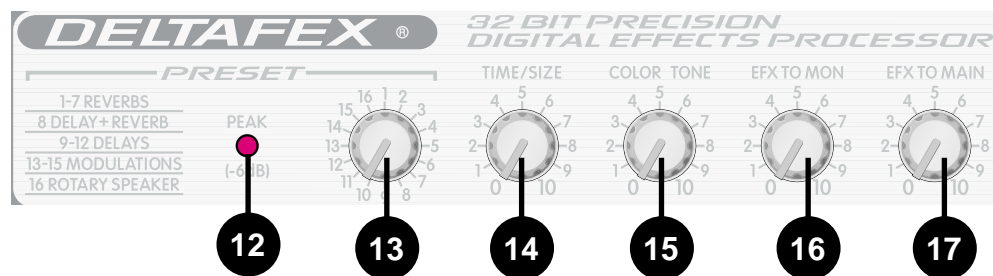

12. LED DE PICO DE EFECTOS

Se ilumina para indicar espacio dinámico de -6 dB antes de que las señales que están siendo mandadas al circuito de efectos se saturen. Idealmente debes procurar que este LED se ilumine sólo ocasionalmente. Un parpadeo ocasional indica que tienes los niveles óptimos. Es recomendable escuchar cuidadosamente la salida al mismo tiempo para poder determinar los valores finales. Si escuchas distorsión, entonces uno o más de los controles de nivel están muy altos.

13. PROGRAMAS DE EFECTOS

Selecciona los efectos de la lista que sigue.

EFX Presets

PRESET	NAME	TIME/SIZE	COLOR/TONE
1	Chamber	Time: 150 a 5,000 ms	Damping (Alta frecuencia)
2	Plate	Time: 100 a 4,000 ms	Damping (Alta frecuencia)
3	Room	Time: 150 a 5,000 ms	Damping (Alta frecuencia)
4	Cathedral	Time: 100 a 8,000 ms	Damping (Alta frecuencia)
5	Spring	Time: 150 a 5,000 ms	Damping (Alta frecuencia)
6	Gate:	Time:150 a 500 ms	Damping (Alta frecuencia)
7	Reverse	Tiempo de : 150 a 500 ms	Damping (Alta frecuencia)
8	Delay + Tiempo de reverb:	Time: 0 a 225 ms	Tiempo de reverb: 0 a 5,000 ms
9	Bright Tiempo de Delay	Time: 0 a 500 ms	Feedback: 0 a 99%
10	Warm Tiempo de Delay	Time: 0 a 500 ms	Feedback: 0 a 99%
11	Dark Tiempo de Delay	Time: 0 a 500 ms	Feedback: 0 a 99%
12	Ping Pong Tiempo de Delay	Time: 0 a 500 ms	Feedback: 0 a 99%
13	Chorus Rate:	Time: 0.125 a 8 Hz	De profundidad:
14	Phaser Rate:	Time: 0.250 a 16 Hz	De profundidad:
15	Flange Rate:	Time:0.10 a 2.5 Hz	De profundidad:
16	Rotary Speaker	Velocidad alta: 0.50 a 25 Hz	De Profundidad: 0 a 100%

14. TIEMPO/TAMAÑO

En los presets de Reverb y Delay (1-12), este control ajusta el tiempo de un reverb o delay en particular; En Chorus, Phaser y Flange, ajusta la razón de cada uno. En el Rotary Speaker, ajusta la velocidad de la rotación de la bocina.

15. COLOR/TONO

Ajusta el contenido de frecuencias agudas de la señal de los efectos. (Al usar un Delay, este control ajusta la retroalimentación o profundidad,

16. EFECTOS A MONITOR

Controla la cantidad de señal de efectos enviada a la mezcla de monitores. Este control permite que los efectos sean escuchados en el escenario a través del monitor.

17. EFECTOS A MEZCLA PRINCIPAL

Controla la cantidad de efectos enviada a la mezcla principal.

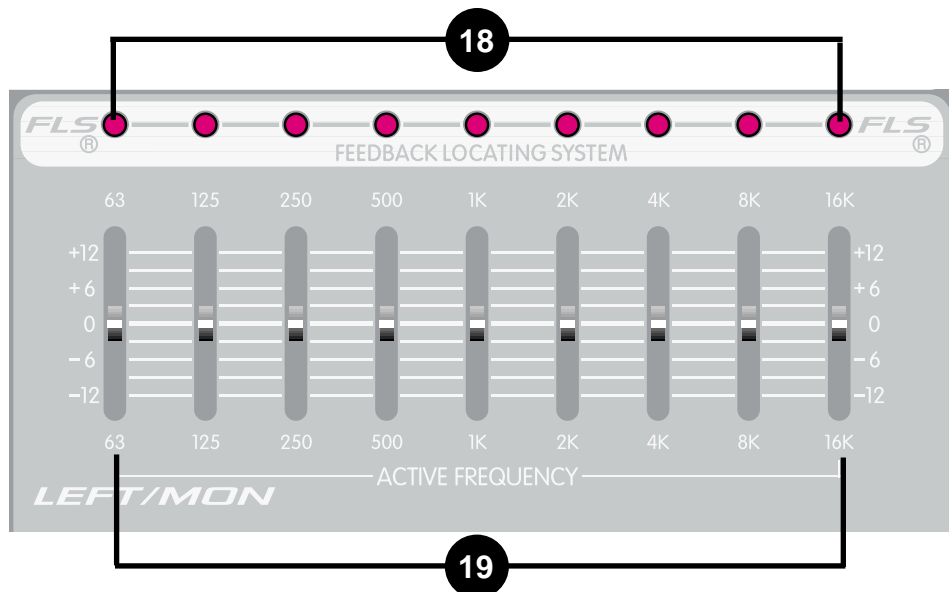

18. FLS O SISTEM DE LOCALIZACIÓN DE RETROALIMENTACIÓN

Estos LEDs se iluminan para indicar la banda de frecuencia de mayor energía. Cuando ocurre la retroalimentación, este sistema le indicará al slider de gráficas que disminuya o elimine la retroalimentación. **(NOTA:** Estos LEDs se iluminan con cualquier señal de audio, no sólo durante la retroalimentación). Si ocurre retroalimentación, baja el slider que se encuentre bajo el LED más brillante rápidamente.

19. ECUALIZADORE GRÁFICOS

Estos ecualizadores de nueve bandas se fijan en centros de una octava. Están diseñados para 12 dB de corte y 12 dB de aumento. Se conectan directamente a las entradas del amplificador de poder. La señal que se manda a cada ecualizador se determina por el switch de modo de sistema (20).

20. SWITCH DE MODO DE SISTEMA

Este switch se usa para configurar la XR 800F ya sea como amplificador estéreo o mono dual. Para prevenir un cambio accidental durante una presentación este switch es fijo. Para cambiar su posición usa un objeto no metálico (por ejemplo un palillo de dientes). La XR 800F trae la configuración de fábrica de izquierda principal al ecualizador superior y derecha al ecualizador inferior. Al oprimir este switch, el ecualizador inferior cambia a mono PA Izq+Der. El ecualizador superior se convierte entonces en la señal de monitor únicamente, creando un sistema completo de mezcla de PA y monitoreo en un paquete pequeño y fácil de transportar. ¡Este cambio se logra sin un solo cable de parcheo!

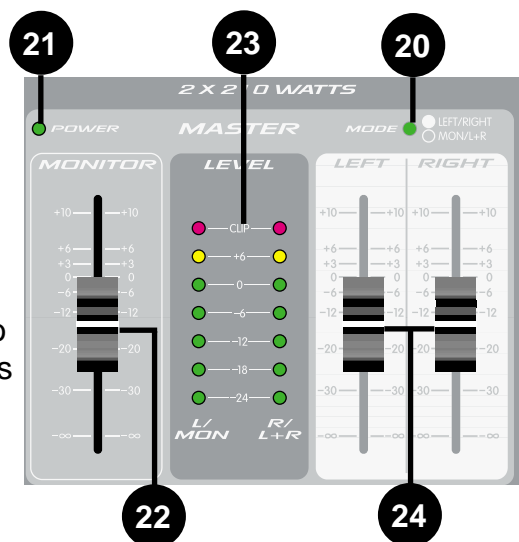

21. LED DE PODER

El indicador LED de poder encendido se iluminará cuando la unidad esté prendida.

22. FADER MAESTRO DE MONITOR

Determina el nivel general de la señal de monitores que es mandada a la Salida de Monitor (9). Ver página 5.

23. MEDIDORES DE NIVEL DE SEÑAL

Indica el nivel general de ya sea las señales Izq. y Der. o las de mezcla Mon. y L+R. El Switch de Modo de Sistema determina en qué modo operará el medidor. Los LEDs de saturación rojos están localizados en la parte superior de cada medidor para indicar la saturación. Una señal saturada puede dañar tus bocinas. Para prevenir esto, reduce el nivel de fader respectivo.

24. FEDERS MAESTROS IZQ./DER.

Este es el control de nivel maestro para las señales Izq. y Der. que se mandan a las salidas Izquierda y Derecha. Al estar en el Modo Main/Monitor [Ver Switch de Modo de Sistema (20)] el Fader de Monitor controla la señal de monitor presente en en la salida Izq./Mon del amplificador.(4). Los faders izquierdo y derecho controlarían entonces la mezcla Izq./Der. presene en la salida Der/Izq.+Der del amplificador. La posición nominal para este control es la de 0 dB.

FUNCIONES DE CANAL

La sección de FUNCIONES DE CANAL describe los controles y conexiones de entrada para cada canal de la XR 800F. La mayoría de las características se encuentran en todos los canales, sin embargo, hay algunas diferencias es los canales siete, ocho y nueve. Por lo tanto, esta sección está dividida para indicar propiamente estas diferencias.

CANALES 1-6

25. ENTRADA DE MICRO:

Entrada de baja impedancia tipo XLR balanceada, optimizada para un micrófono u otra fuente de bajo nivel. El pin 2 es la entrada positiva. Por el amplio rango de ajuste de ganancia, los niveles de señal tan altos como +10 dBV (2.45 V RMS) pueden ser aceptados. Cuando el phantom power está activado, este conector tiene +48 V en los pins 2 (en fase) y tres con el pin 1 como la referencia de tierra.

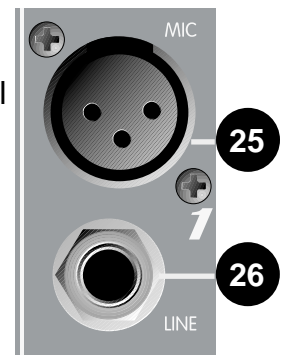

26. ENTRADA DE LINEA:

Entrada balanceada TRS de 1/4". La punta es la entrada positiva (en fase), que también puede ser usada para fases no balanceadas. Esta señal se conecta a través de un pad de 20 dB a la entrada de micrófono de abajo. Dentro del mismo canal la Entrada de Micrófono y la Entrada de Línea no pueden ser usadas simultáneamente. Los canales 7 y 8 presentan versiones estéreo de la Entrada de Línea. (Ver características 36 y 37 página 10)

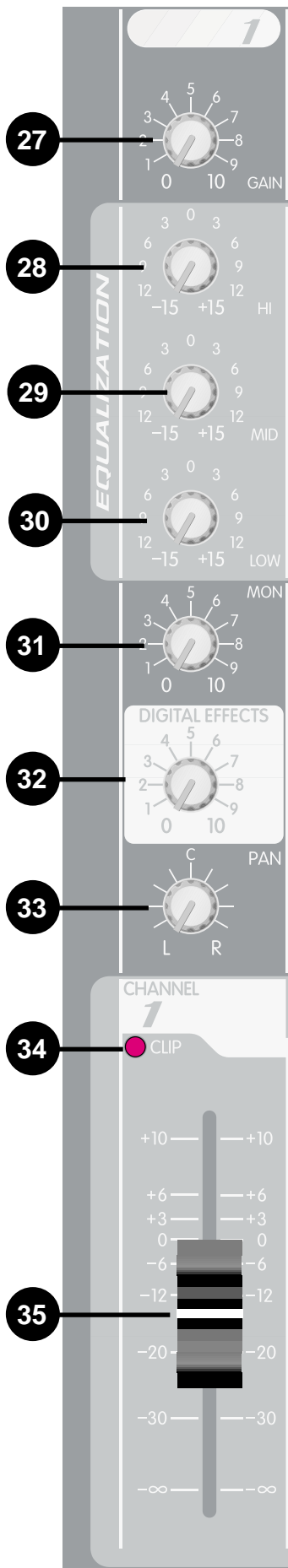

- 27. GANANCIA:**
 Varía la ganancia de entrada a cada canal. Un ajuste apropiado de la ganancia de entrada maximizará la razón de señal a ruido dándote la operación más callada. Con tu Fader de Canal (35) en la posición "0", ajusta este control para que el LED de Saturación (34) apenas se prenda en los picos más altos de tu señal de entrada.
- 28. ECUALIZADOR DE AGUDOS:**
 Este es un control de tono activo tipo shelving que varía los niveles de frecuencia aguda +/- 15 dB a 12 kHz. Está diseñado para quitar ruido o para añadir brillantez a la señal dependiendo de la calidad de la fuente. (El control de agudos también puede ser encontrado en los canales 7-9).
- 29. ECUALIZADOR DE MEDIOS:**
 Medios a +/- 15 dB. Este control ajusta la cantidad de corte o aumento en la frecuencia media (850 Hz). El control de medios también puede ser encontrados en los canales 7 y 8.
- 30. ECUALIZADOR DE BAJO:**
 Un control de tono activo de tipo shelving que varía los niveles de frecuencia baja +/- 16 dB a 70 Hz añadirá profundidad a señales delgadas o limpiará las más "lodosas". (El control de bajos también pueden ser encontrados en los canales 7-9).
- 31. Mon:**
 Ajusta el nivel de la señal de canal (pre-EQ) que se añade a la mezcla de Monitor. (El control de Monitor también puede ser encontrado en los canales 7-9). Este control es independiente del control de Fader de Canal (35).
- 32. EFECTOS DIGITALES:**
 Este control varía el nivel que entra al bus del procesador de efectos digitales ajustando el nivel de la señal de un canal particular al procesador digital. El control de Ganancia de canal (27) también afecta este nivel. El envío de efectos digitales está después del fader de canal y por lo tanto se ve afectado por el nivel del fader de canal.
- 33. PAN:**
 Ajusta la posición del canal en el campo estéreo Izq.-Der. En los canales estéreo (7, 8 y 9) este control actúa como un control de balance entre las dos entradas separadas.
- 34. LED DE SATURACION:**
 Indica cuando la señal de entrada es demasiado fuerte y haya saturación. Una señal saturada puede dañar tus bocinas.
- 35. FADER DE CANAL:**
 Determina el nivel de señal mandado al bus Izquierdo y Derecho. (Esta característica también puede ser encontrada en los canales 7-9).

CANALES 7-8

NOTA: Los canales 7-8 contienen características que difieren de los canales anteriores. Sólo estas características son mencionadas a continuación.

36. ENTRADA DERECHA:

Entrada de 1/4" para señales de nivel de línea. La Entrada Derecha no es ajustada por el control de Ganancia (27). La señal es mandada al amplificador interno de poder. Si la XR 800F está en el modo Derecha-Izquierda, entonces la señal se irá a la Salida de Bocina Derecha (4). En el modo Mon/Main la señal es combinada con la Izquierda y mandada a la Salida de Bocina Derecha/Izq.+Der. La señal derecha también puede ser sacada de la XR 800F a través de la Salida Derecha (8) a componentes externos como efectos, amplificadores, y grabadoras. Esta característica sólo se encuentra en los canales 7 y 8.

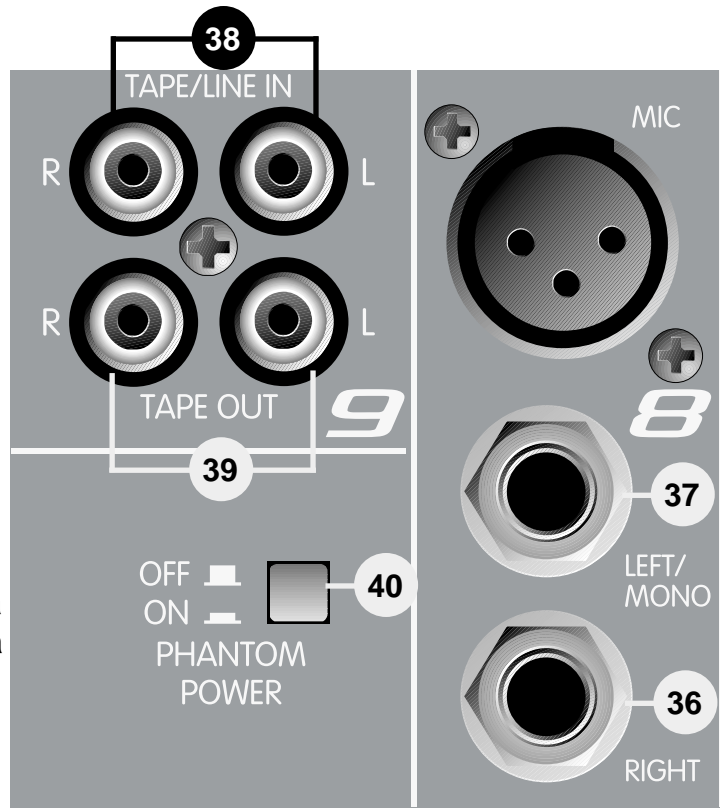

37. ENTRADA IZQUIERDA/MONO:

Entrada de 1/4" para señales de nivel de línea. La entrada Izquierda/Mono suministra señal a los canales Izquierdo y Derecho (si no hay nada insertado en la entrada derecha). No es ajustada por el Control de Ganancia (27). En el modo Izq./Der. la señal se irá a la salida de Bocina Izquierda(4) y Salida de Bocina Derecha si nada se inserta a la entrada derecha. En el modo Mon/Main la señal se combina con la Derecha y se manda a la Salida de Bocina Derecha/Izq.+Der. Esta característica sólo se encuentra en los canales 7 y 8.

CANAL 9

NOTA: El canal 9 contiene características que difieren de los canales anteriores. Sólo estas características son mencionadas a continuación.

38. ENTRADA TAPE:

Esta entrada RCA acepta una entrada estéreo (nominalmente -10 dBV) de la salida de un deck de cassette o reproductor de CDs y la coloca en los canales Izquierdo y Derecho así como en la Mezcla de Monitor y Efectos. Ver característica 31 en la página 9.

39. SALIDA TAPE:

Esta salida RCA estéreo provee una señal para las entradas de grabación de un deck de cassette estéreo.

¡PRECAUCION! NO CONECTES EL TAPE IN Y EL TAPE OUT A LA ENTRADA Y SALIDA DEL MISMO DECK AL MISMO TIEMPO. HACERLO FORMARÁ UN "LOOP" CAUSANDO RETROALIMENTACION SEVERA. USA DECKS SEPARADOS PARA GRABACION Y REPRODUCCION O USA LAS ENTRADAS Y SALIDAS DEL MISMO DECK EN DIFERENTES MOMENTOS.

PHANTOM POWER

40. SWITCH DE PHANTOM POWER:

Aplica 48 V DC de voltage a todas las entradas XLR para dar poder a los micrófonos que lo requieran.



¡PRECAUCION! Cuando el phantom power esté prendido, asegúrate que cualquier canal al que estés conectando un micrófono tenga el nivel hasta abajo tanto en las mezclas main como monitor. De no hacerlo, causarás un fuerte “pop” en el PA. Esto es normal. Lo mejor es conectar todos los micrófonos a sus respectivos canales con el phantom power apagado. Esto reduce ruido en el PA y reduce el riesgo de dañar los micrófonos. Si el phantom power es usado, no conectes micrófonos no balanceados u otros dispositivos que no puedan manejar este voltage a las entradas XLR. (Algunos receptores inalámbricos pueden ser dañados. Consulta sus manuales para compatibilidad) Las conecciones para entrada de línea de 1/4" no están conectadas a la fuente phantom, y son seguras para cualquier tipo de entrada (balanceadas o no balanceadas). Un convertidor de impedancia balanceado-a-no balanceado, como el Peavey 5116 o el adaptador de interface Peavey 1:1, también puede ser usado para aislar un micrófono de voltage phantom.

DEUTSCH

XR™ 800F Power Mixer

Herzlichen Glückwunsch zum Kauf des XR™ 800F. Viele Bestandteile des bewährten XR 684 wurden in diesem Gerät wiederverwendet. Jahrelange Erfahrung und die neueste Technologie sind in dem XR 800F untergebracht.

- Acht low-noise, low-Z Mikro Vorverstärker (Kanäle 1-8)
- Sechst 6.3 mm Klinken Line Eingänge (Kanäle 1-6)
- Drei Stereo Line Eingänge (Kanäle 7-9)
- 60 mm Fader
- Kanal Clipping LEDs
- Pan Controls
- 3-Band EQ (Kanäle 1-8)
- Monitor send (alle Kanäle)
- EFX send (alle Kanäle)
- 32-bit DSP-basierender Stereo Effektprozessor mit 16 Presets und zwei Parameter Kontrollen
- Zwei 9-Band Graphic EQs mit FLS® Feedback Locating System®
- Wahlweise 48 V Phantom Power
- Level Meter Anzeige (7 Segmente)
- Stereo/Main-Monitor Mode Schalter
- 2x210 W @ 4 Ohm interner Leistungsverstärker
- 420 W @ 8 ohms im Bridge-Mode
- DDT™ Lautsprecherschutz

Die Standard Kanäle (1-6) mit den low noise Mikro Vorverstärkern werden global auf Phantom Power geschaltet. Diese Kanäle verfügen über einen 3 Band EQ und 6.3 mm Line Eingänge. Die drei Kanäle (7-9) für Tape, CD oder Synth Signale sind Stereo ausgelegt. Kanäle 7 und 8 verfügen ebenfalls über die Merkmale der Kanäle 1 bis 6 abgesehen von der zusätzlichen 6.3 mm Klinkenbuchse. Kanal 9 besitzt keine Gain Kontrolle, einen 2-Band EQ und ausschließlich Stereo Tape Ein- und Ausgänge.

Die Master Sektion verfügt über einen einzigartigen Grafik EQ und einen Power Amp Mode Switch. Der XR 800F wird in erster Linie als Voll-Stereo-Power-Mixer verwendet. Im Main/Monitor Modus wird je eine Seite des Grafik EQs und eine Seite der Endstufe als Monitor-Ausgang und als Main-Ausgang (mono) umgeschaltet.

Der Effektprozessor stammt aus dem Deltafex™. Mit den Time/Size und Color/Tone Kontrollen kann man auf einfache Weise die vorgespeicherten 16 Programme verändern und den eigenen Bedürfnissen anpassen. ALLE Kanäle können auf den Effektprozessor geroutet werden.

Bitte lesen Sie diese Bedienungsanleitung aufmerksam durch. Die Funktionen des XR 800F werden hier genauso beschrieben wie auch die Effekt/Signalwege und Anschlußmöglichkeiten.

NETZANSCHLUß

Bitte lesen Sie diesen Abschnitt genau durch. Zu Ihrer Sicherheit haben wir einige Vorwarnungen angebracht.

1. NETZANSCHLUß:



In diese Buchse wird das Netzkabel gesteckt. Bitte stellen Sie sicher, das das Kabel nicht gequetscht (Kabelbruchgefahr) eingeschnitten oder angerissen ist. Sollte dies der Fall sein, ersetzen Sie bitte das Kabel mit einem neuen Kabel. Stellen Sie bitte auch vorher sicher, das die Ihr Stromnetz genügend abgesichert ist.

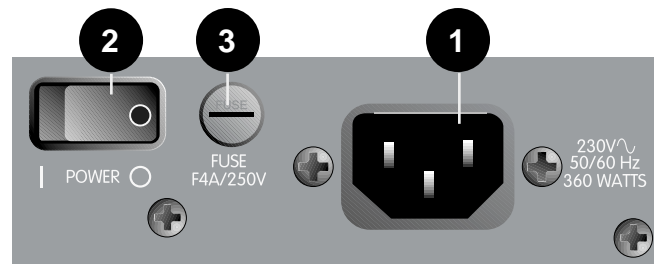

2. NETZSCHALTER:

Ein- und Aus- Schalter. LED (21) auf der Vorderseite leuchtet bei eingeschaltetem Gerät.

3. SICHERUNG:

Dies ist die Hauptsicherung für das Gerät. Sollte die Sicherung einmal durchbrennen, ersetzen Sie sie bitte nur mit einer gleichen Wertes und Typs. **KEINE GRÖßEREN SICHERUNG VERWENDEN. SOLLTE DIE SICHERUNG ÖFFTER DURCHBRENNEN; KONTAKTIEREN SIE BITTE DAS NÄCHSTE PEAVEY SERVICE CENTER.**



WARNUNG: DIE SICHERUNG NUR BEI GEZOGENEM NETZSTECKER ERSETZEN.

POWER AMP ABSCHNITT

In dieser Sektion werden die verschiedenen Lautsprecher-Anschlußmöglichkeiten beschrieben.

4. PARALLEL LEFT/RIGHT LAUTSPRECHERAUSGÄNGE:



Diese 6.3 mm Klinkenbuchsen stellen die Ausgänge zu den Lautsprechern dar. Sie haben die Möglichkeit zwei Boxen pro Seite anzuschließen. Allerdings darf die Impedanz pro Seite nicht 4 Ohm unterschreiten. Sie können also beruhigt zwei Boxen mit einer Impedanz von je 8 Ohm anschließen. Die Buchse in der Mitte ist als Bridge Ausgang ausgelegt. Linkes und Rechtes Signal sind hier zusammengeführt (MONO), dafür erhalten Sie aber auch die "Kraft" beider Endstufen. **Benutzen Sie den Bridge-Ausgang nicht in Verbindung mit den anderen Ausgängen.** Lesen Sie auch Beschreibung System Mode Schalter (20).

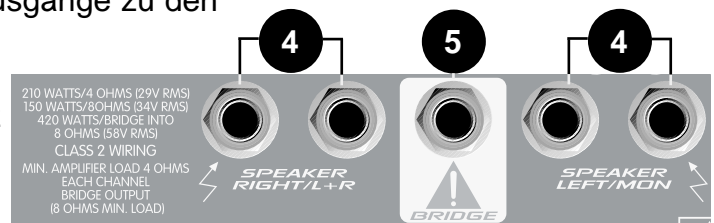

5. BRIDGE OUTPUT:

Dieser Ausgang "kombiniert" beide Seiten und bietet so die doppelte Ausgangsleistung in Mono. Um diesen Modus zu benutzen, müssen Sie den System Mode Switch auf der Vorderseite des Gerätes gedrückt haben.



ACHTUNG: Wenn Sie den Bridge-Mode aktiviert haben, darf **kein** anderer Lautsprecher als der, der an der Bridge-Ausgangsbuchse angeschlossen ist, mit dem Gerät verbunden werden! Die Minimallast im Bridge Modus für den XR 800F ist 8 Ohm. Dieser Wert darf nicht unterschritten werden!

MASTER IN/OUT

In dieser Sektion werden die Funktionen, die den MASTER Bereich betreffen, beschrieben. Leider werden diese Funktionen gerne übersehen, obwohl sie die eigentlichen Vorzüge des XR 800F darstellen. Durch "patchen" läßt sich noch eine Menge mehr aus diesem Gerät herausholen als es so und so schon bietet. Hier kann man externe Effekte, Monitore und Endstufen ohne Probleme anfügen und verbinden. Einige Beispiele finden Sie weiter hinten im Handbuch abgedruckt.

6. POWER AMP INPUT:

Man kann das Gerät direkt mit zB. einem externen Grafic EQ verbinden und das Signal direkt zurück in diese Buchsen, zur Endstufe des XR 800F leiten. Diese 6.3mm Klinkenbuchsen sind Schaltbuchsen. Das bedeutet, das alle Signale, Master und Effekt, umgeleitet werden auf das externe angeschlossene Gerät und von dort aus erst zurück auf die eingebaute Endstufe gesendet werden. Der Vorteil ist, das man so den internen EQ und die Endstufe, in Verbindung mit oder ohne die Kanäle, nutzen kann..

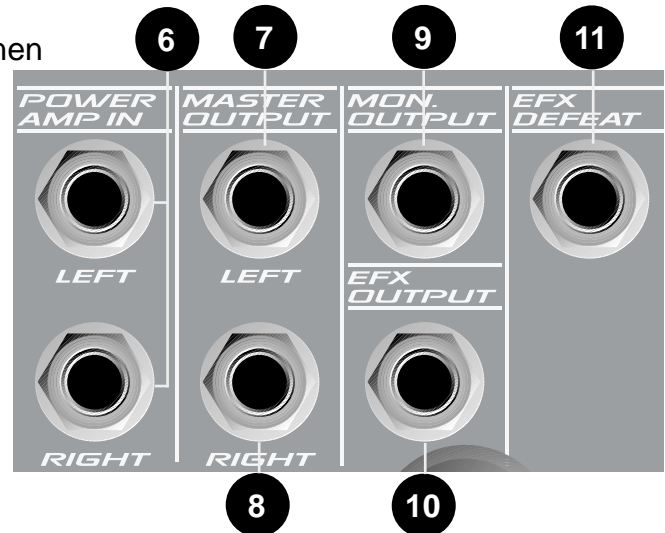

7+8. LINKS / RECHTS OUTPUT:

Diese Anschlüsse sind zur Ausgabe des Master-Signals an zB. externe Endstufen angebracht. Sie werden mit den Master Fadern abgemischt.

9. MONITOR OUTPUT:

Von hier wird das gesamte Monitor-Signal an externe Monitoranlagen abgegeben. Kontrolle erfolgt über den Monitor Master Fader.

10. EFX OUTPUT:

Diese 6.3 mm Klinkenbuchse liefert exakt das selbe Signal, das auch an den internen Effektprozessor anliegt. ZB. für externe Effektgeräte oder als zusätzlicher Monitor-Ausgang.

11. EFX DEFEAT:

Wenn Sie hier einen On/Off Fußschalter (Peavey Nr. 5100) anschließen, können Sie die internen Effekte mit einem "Tritt" ab- und wieder anschalten. Dies ist sehr empfehlenswert, wenn Sie Ansagen und Musikalische Darstellungen zu bewerkstelligen haben. Ansagen sind ohne Effekte besser verständlich, wohingegen Musik ohne Effekte trocken und steril klingt.

MASTER FUNKTIONEN

Dieser Abschnitt erläutert die Funktionen der sich auf der rechten Vorderseite des Gerätes befindlichen Bedienungselemente. Effekt-, EQ/FLS-, Monitor- und Master Sektion.

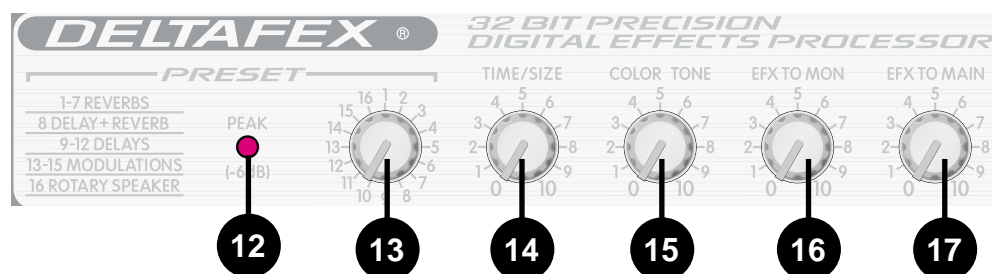

12. EFFEKT PEAK LED:

Die LED beginnt zu leuchten, wenn das an den internen Effektprozessor anliegende Signal zu stark wird und zu "kratzen" beginnt (-6 dB Headroom). Idealerweise leuchtet diese LED nur hin und wieder, will sagen selten, auf.

13. PRESET:

Wählen Sie aus den folgenden Werksvoreinstellungen einen Effekt aus.

EFX Presets

PRESET	NAME	TIME/SIZE	COLOR/TONE
1	Chamber	Time: 150 to 5,000 ms	Damping (High Frequency)
2	Plate	Time: 100 to 4,000 ms	Damping (High Frequency)
3	Room	Time: 150 to 5,000 ms	Damping (High Frequency)
4	Cathedral	Time: 100 to 8,000 ms	Damping (High Frequency)
5	Spring	Time: 150 to 5,000 ms	Damping (High Frequency)
6	Gate	Time: 150 to 500 ms	Damping (High Frequency)
7	Reverse	Time: 150 to 500 ms	Damping (High Frequency)
8	Delay + Reverb	Time: 0 to 225 ms	Reverb Time: 0 to 5,000 ms
9	Bright Delay	Time: 0 to 500 ms	Feedback: 0 to 99%
10	Warm Delay	Time: 0 to 500 ms	Feedback: 0 to 99%
11	Dark Delay	Time: 0 to 500 ms	Feedback: 0 to 99%
12	Ping Pong Delay	Time: 0 to 500 ms	Feedback: 0 to 99%
13	Chorus	Rate: 0.125 to 8 Hz	Depth: Best Set Full CW
14	Phaser	Rate: 0.250 to 16 Hz	Depth: Best Set Full CW
15	Flange	Rate: 0.10 to 2.5 Hz	Depth: Best Set Full CW
16	Rotary Speaker	High Speed: 0.50 to 25 Hz	Width: 0 to 100% CW

14. TIME/SIZE:

In den Effekten 1-12 Reverb und Delay wird hiermit die Zeit der Effekte eingestellt.

In den Effekten Chorus, Phaser und Flange wird die Stärke und in dem Effekt Rotary Speaker die Geschwindigkeit des sich virtuell rotierenden Lautsprechers eingestellt.

15. COLOR/TONE:

Hier kann die Klangfarbe des Effektsignals eingestellt werden. Bei dem Effekt "Delay" wird die Wiederholrate passend einjustiert.)

16. EFX to MON:

Sie können mit diesem Regler den Anteil des Effektsignals auf dem Monitorweg einstellen..

17. EFX to MAIN:

Im Grunde das selbe wie zuvor, nur daß hier der Anteil des Effekts auf das Hauptsignal einjustiert wird.

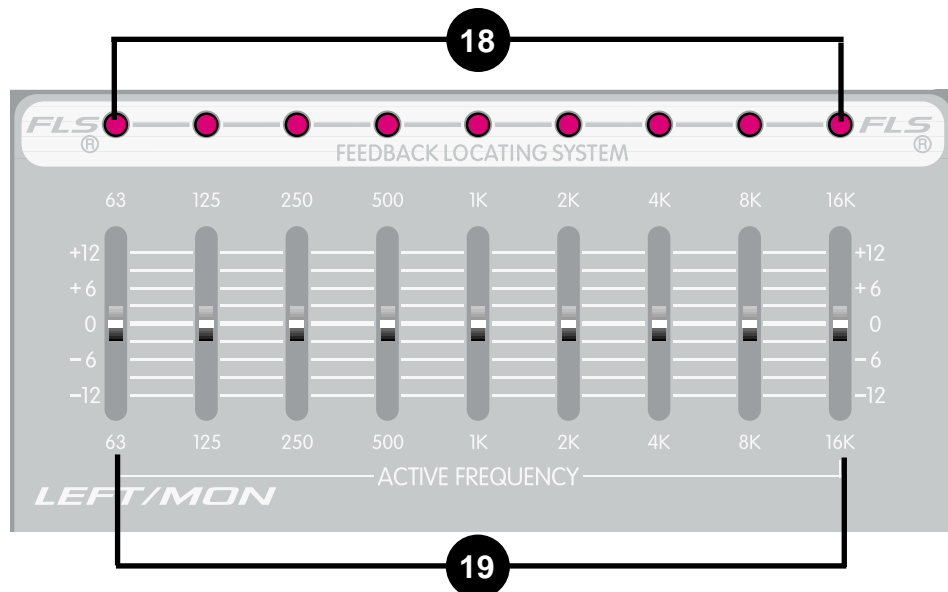

18. FLS (Feedback Locator System): (nächste Seite)

Jeweils die LEDs leuchten auf, die in dem Moment das stärkste Signal je Frequenz empfangen. Wenn also sich also ein Feedback (Rückkopplung) bemerkbar macht (sehr lautes, kreischendes Piepsen bzw. Pfeifen), kann man anhand der LED sehen, auf welchem Frequenzband sich diese Rückkopplung ereignet und mit Hilfe des dazugehörigen EQ Reglers diese Frequenz Lautstärkemäßig abschwächen. Bitte nur Millimeterweise verwenden, da das Signal sonst schnell an Natürlichkeit verliert.

19. GRAPHIC EQ:

Wie eben beschrieben wird dieser 9-Band EQ mit dem FLS System verwendet. Es können bis zu 12 dB angehoben und bis zu 12 dB abgesenzt werden. Mit Hilfe des System Mode Schalters (20) wird der jeweilige EQ seiner Bestimmung , Main L+R oder Main/Monitor, zugewiesen.

20. SYSTEM MODE SCHALTER:

Die Endstufe des XR 800F kann sowohl als Stereo-Endstufe, als auch als Dual-Mono-Endstufe verwendet werden. Der Schalter ist in das Gerät eingelassen um ein unbeabsichtigtes umschalten zwischen den Modi während der Benutzung des XR 800F zu verhindern. Zum Umschalten benutzen Sie bitte einen nichtmetallischen Gegenstand, zB. Zahnstocher. Die Werkseinstellung ist so eingestellt, daß das Gerät Stereo betrieben wird. Der linke EQ für den linken Kanal, der rechte EQ für den rechten Kanal. Wird der Schalter bei abgeschaltetem Gerätezustand betätigt, sind alle Stereokanäle monogeschaltet, ein EQ für die PA-Main-Lautsprecher und der andere EQ für den Monitor bereitgestellt. So kann das Gerät für eine komplette PA-Ausstattung ohne jegliche Zusatzgeräte verwendet werden.

21. POWER LED:

Leuchtet, wenn das Gerät eingeschaltet ist.

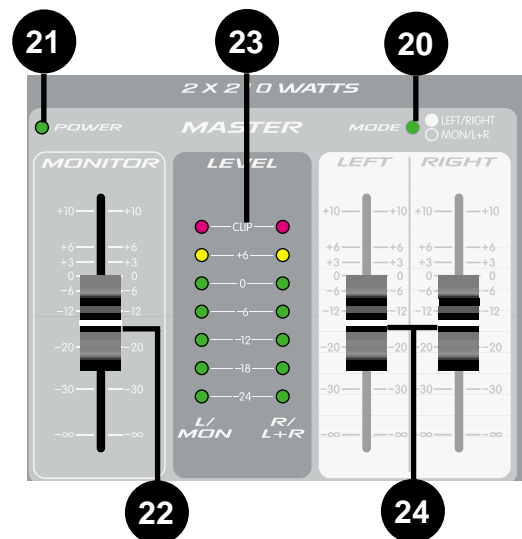

22. MONITOR MASTER FADER:

Hiermit wird das Gesamt-Monitor-Signal eingestellt.

23. SIGNAL LEVEL ANZEIGE:

Anhand dieser LED Anzeige können Sie die Stärke des Ausgangssignals überwachen. Die rote LED zeigt das "clippen" des Signals an. Das bedeutet das Signal ist zu stark und beginnt zu verzerren. Um Ihre Anlage zu schützen vermindern Sie die Lautstärke des jeweiligen Kanals.

24. MASTER L/R FADER:

Über diese Fader wird die Lautstärke des jeweiligen Kanals eingestellt. Wenn der System Mode Schalter (20) betätigt wurde, kontrolliert man mit dem Monitor-Fader den Monitor-Kanal und mit den beiden Main L+R-Fadern das Hauptausgangssignal auf den PA-Lautsprechern. Als Idealeinstellung wird die 0 dB Marke angegeben.

KANAL FUNKTIONEN

Hier werden die Funktionen der Regler der einzelnen Kanäle beschrieben.

Kanäle 1-6

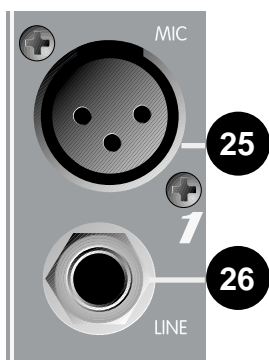

25. MIK INPUT:

Dies ist ein symmetrischer XLR low-z Eingang, optimiert für Mikrofone (+10 dBV, 2.45V RMS) Pin 2 = +. Wenn Phantom Power eingeschaltet ist, liegen an Pin 2 (Phase) +48V an. Pin 1= Ground.

26. LINE INPUT:

Ein 6.3 mm symmetrischer Stereoklinken-Anschluß. Spitze = +. Dieser Anschluß kann ohne Weiteres auch als unsymmetrischer Anschluß genutzt werden. Dieser Anschluß darf AUF KEINEN FALL gleichzeitig mit dem zuvor beschriebenen XLR-Anschluß genutzt werden.

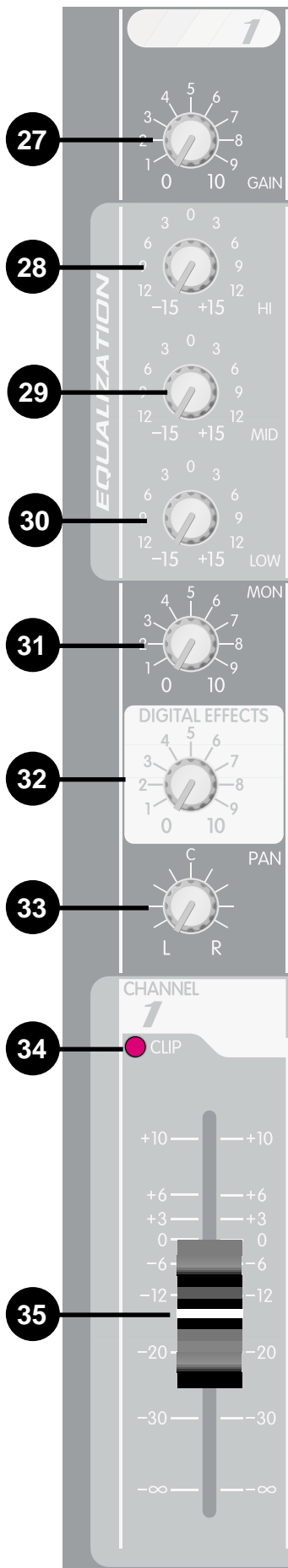

- 27. GAIN:**
Mit diesem Regler stellt man die Eingangsempfindlichkeit des Kanals ein. Eine gute Einstellung dieses Reglers zahlt sich durch minimiertes Rauschen des Signals auf diesem Kanal aus. Stellen Sie den Kanalfader (35) auf die "0" Position und achten Sie auf die Clip-Anzeige (34). Diese LED darf nur wenig aufleuchten, wenn Sie möglichst laut in das Mikrofon sprechen/singen oder zB. in die Tasten des Keyboards "hauen".
- 28. HIGH EQ:**
Hier werden die hohen Frequenzen eingestellt. Die Bandbreite kann um 15 dB (bei 12 kHz) angehoben oder abgesenkt werden. Es kann rauschen entfernt oder mehr Brillanz hinzugefügt werden. (Diese Kontrolle ist ebenfalls auf Kanal 7 bis 9 zu finden).
- 29. MID EQ:**
Ebenfalls ± 15 dB. Hier stellt man die mittleren Frequenzen (um 800 Hz) ein. (Diese Kontrolle ist auch auf den Kanälen 7 und 8).
- 30. LOW EQ:**
Und nochmals ± 15 dB, aber diesmal im Bassbereich (um 70 Hz). Es kann ein dünnes Signal voluminöser gemacht und ein baßlastiges Signal ausgedünnt werden. (Diese Kontrolle ist ebenfalls auf Kanal 7 bis 9 zu finden).
- 31. MON:**
Hier wird der Anteil des jeweiligen Kanals auf dem Haupt Monitor Signal eingestellt, wieviel also von jedem Kanal auf der Monitoranlage zu hören sein wird. (Diese Kontrolle ist ebenfalls auf Kanal 7 bis 9 zu finden). Dieser Regler ist unabhängig von dem Kanalfader (35)..
- 32. DIGITAL EFFEKTE:**
Mit Hilfe dieses Reglers wird das Signal des jeweiligen Kanals anteilmäßig zu dem internen Effektprozessor gesendet. Auch der Gain-Regler (27) und der Kanalfader (35) haben Einfluß auf das Signal.
- 33. PAN:**
Die Einstellung dieses Reglers bestimmt die Position des jeweiligen Kanals im Stereo-Bild auf den Lautsprechern. Also kann man das Signal mehr Links oder mehr Rechts erscheinen lassen. (Diese Kontrolle ist ebenfalls auf Kanal 7 bis 9 zu finden).
- 34. CLIP LED:**
Ein andauerndes oder häufig aufblinkendes Leuchten dieser LED bedeutet, daß das Signal zu stark ist. Dies führt zu Verzerrungen, die Ihrem PA-System, insbesondere den Lautsprechern, schaden könnte. Ein seltenes Aufleuchten hingegen ist durchaus normal und bedeutet keine Gefahr.

35. KANALFADER:

Hier wird nun letztendlich die Lautstärke der einzelnen Kanäle eingestellt. (Diese Kontrolle ist ebenfalls auf Kanal 7 bis 9 zu finden).

KANÄLE 7 und 8

Diese Kanäle unterscheiden sich ein einigen Punkten von den vorange-gangenen Kanälen. Nur diese Unterschiede werden in diesem Abschnitt erleutert.

36. INPUT RECHTS:

Ein 6.3 mm Klinkenstecker Eingang für Line-Level. Der rechte Eingang wird nicht über die Gain Kontrolle (27) eingestellt. Wenn der XR 800F sich im Left/Right Modus befindet, geht das hier anliegende Signal auf den rechten Lautsprecher Ausgang (4). Im Main/Monitor Modus wird das Signal mit dem linken Eingangssignal auf den Right/L+R Lautsprecher-Ausgang zusammengeführt.

37. INPUT LINKS/MONO:

Ebenfalls ein 6.3 mm Klinkenstecker Eingang. Dieser Eingang ist automatisch auf Links und Rechts geroutet, wenn sich kein Stecker im rechten Eingang befindet. Auch dieser Eingang wird nicht über die Gain Kontrolle (27) reguliert. Wenn der XR 800F sich im Left/Right Modus befindet, geht das hier anliegende Signal auf den linken UND rechten Lautsprecher Ausgang (4), solange sich kein Stecker in der rechten Eingangsbuchse befindet. Im Main/Monitor Modus wird das Signal mit dem rechten Eingangssignal auf den Right/L+R Lautsprecher-Ausgang zusammengeführt.

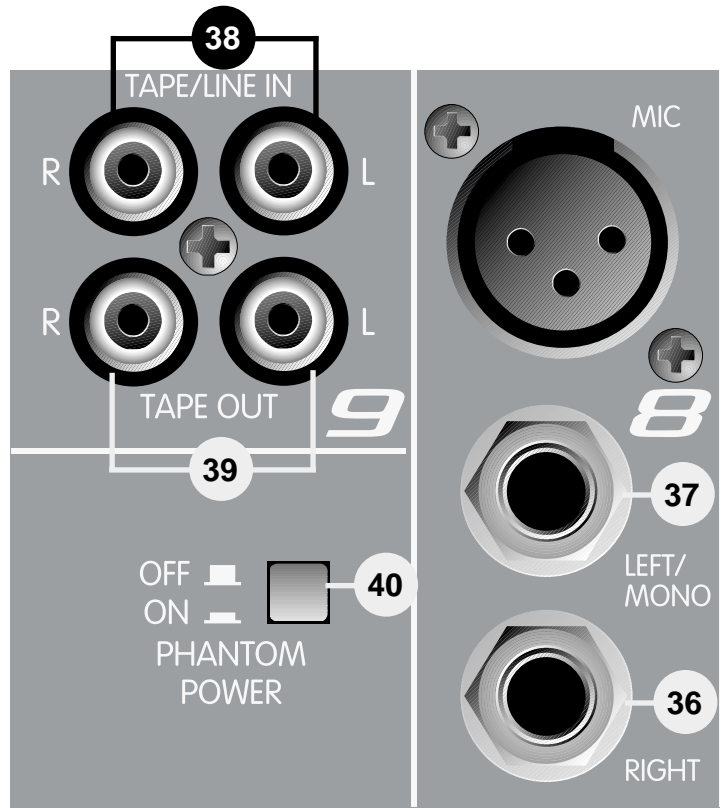

KANAL 9

Dieser Kanal unterscheidet sich wiederum ein einigen Punkten von den vorangegangenen Kanälen. Nur diese Unterschiede werden in diesem Abschnitt erleutert.

38. TAPE IN:

Hier kann ein herkömmliches Tapedeck oder ein CD-Player mit Chinchanschlüssen angeschlossen werden (nominal -10 dBV). Das Signal liegt dann auch sowohl an dem Monitor, als auch an dem Effektweg an.

39. TAPE OUT:

Hier wird der Recording/Input des Tapedecks angeschlossen.

ACHTUNG: Verwenden Sie nicht den Ein- und Ausgang desselben Tapedecks gleichzeitig. Das führt zu heftigen Rückkopplungen und kann so der PA schaden! Verwenden Sie zwei voneinander getrennte Tapedecks für gleichzeitiges Abspielen und Aufnehmen.

PHANTOM POWER

40. PHANTOM POWER SCHALTER:

Dieser Schalter schaltet den Phantom Power (48V) an allen XLR Eingängen ein.



ACHTUNG: Bitte drehen Sie die Lautstärke des betreffenden Kanals herunter, wenn Sie ein Mikrofon bei eingeschaltetem Phantom Power anschließen möchten. Anderenfalls führt das Anschließen zu einem lauten Pop-Geräusch. Am besten schalten Sie erst die Phantomspeisung aus. Dies verhindert obendrein das Beschädigen eines der anzuschließenden Mikrofone. Sehen Sie auch vorher in den jeweiligen Bedienungshandbüchern der anzuschließenden Geräte (Mikrofone, Mikrofonempfangsanlagen) nach, ob diese auch Phantomspeisung vertragen können. Alle Klinkeneingänge sind von der Phantomspeisung ausgenommen. Ein unsymmetrisch-zu-symmetrisch Impedanzkonverter (PEAVEY 5116) oder PEAVEY 1:1 Interface Adapter kann verwendet werden, um ein Mikrofon von dem Phantom Power zu befreien.

IMPORTANT SAFETY INSTRUCTIONS

WARNING: When using electric products, basic cautions should always be followed, including the following:

1. Read these instructions.
2. Keep these instructions.
3. Heed all warnings.
4. Follow all instructions.
5. Do not use this apparatus near water. For example, near or in a bathtub, swimming pool, sink, wet basement, etc.
6. Clean only with a damp cloth.
7. Do not block any of the ventilation openings. Install in accordance with manufacturer's instructions. It should not be placed flat against a wall or placed in a built-in enclosure that will impede the flow of cooling air.
8. Do not install near any heat sources such as radiators, heat registers, stoves or other apparatus (including amplifiers) that produce heat.
9. Do not defeat the safety purpose of the polarized or grounding-type plug. A polarized plug has two blades with one wider than the other. A grounding type plug has two blades and a third grounding prong. The wide blade or third prong is provided for your safety. When the provided plug does not fit into your inlet, consult an electrician for replacement of the obsolete outlet. Never break off the grounding. Write for our free booklet "Shock Hazard and Grounding". Connect only to a power supply of the type marked on the unit adjacent to the power supply cord.
10. Protect the power cord from being walked on or pinched, particularly at plugs, convenience receptacles, and the point they exit from the apparatus.
11. Only use attachments/accessories provided by the manufacturer.
12. Use only with a cart, stand, tripod, bracket, or table specified by the manufacturer, or sold with the apparatus. When a cart is used, use caution when moving the cart/apparatus combination to avoid injury from tip-over.
13. Unplug this apparatus during lightning storms or when unused for long periods of time.
14. Refer all servicing to qualified service personnel. Servicing is required when the apparatus has been damaged in any way, such as power-supply cord or plug is damaged, liquid has been spilled or objects have fallen into the apparatus, the apparatus has been exposed to rain or moisture, does not operate normally, or has been dropped.
15. If this product is to be mounted in an equipment rack, rear support should be provided.
16. Exposure to extremely high noise levels may cause a permanent hearing loss. Individuals vary considerably in susceptibility to noise-induced hearing loss, but nearly everyone will lose some hearing if exposed to sufficiently intense noise for a sufficient time. The U.S. Government's Occupational and Health Administration (OSHA) has specified the following permissible noise level exposures:

Duration Per Day In Hours	Sound Level dBA, Slow Response
8	90
6	92
4	95
3	97
2	100
1 1/2	102
1	105
1/2	110
1/4 or less	115

According to OSHA, any exposure in excess of the above permissible limits could result in some hearing loss. Ear plugs or protectors to the ear canals or over the ears must be worn when operating this amplification system in order to prevent a permanent hearing loss, if exposure is in excess of the limits as set forth above. To ensure against potentially dangerous exposure to high sound pressure levels, it is recommended that all persons exposed to equipment capable of producing high sound pressure levels such as this amplification system be protected by hearing protectors while this unit is in operation.

SAVE THESE INSTRUCTIONS!

PEAVEY ELECTRONICS CORPORATION LIMITED WARRANTY

Effective Date: July 1, 1998

What This Warranty Covers

Your Peavey Warranty covers defects in material and workmanship in Peavey products purchased and serviced in the U.S.A. and Canada.

What This Warranty Does Not Cover

The Warranty does not cover: (1) damage caused by accident, misuse, abuse, improper installation or operation, rental, product modification or neglect; (2) damage occurring during shipment; (3) damage caused by repair or service performed by persons not authorized by Peavey; (4) products on which the serial number has been altered, defaced or removed; (5) products not purchased from an Authorized Peavey Dealer.

Who This Warranty Protects

This Warranty protects only the original retail purchaser of the product.

How Long This Warranty Lasts

The Warranty begins on the date of purchase by the original retail purchaser. The duration of the Warranty is as follows:

<i>Product Category</i>	<i>Duration</i>
Guitars/Basses, Amplifiers, Pre-Amplifiers, Mixers, Electronic Crossovers and Equalizers	2 years *(+ 3 years)
Drums	2 years *(+ 1 year)
Enclosures	3 years *(+ 2 years)
Digital Effect Devices and Keyboard and MIDI Controllers	1 year *(+ 1 year)
Microphones	2 years
Speaker Components (incl. speakers, baskets, drivers, diaphragm replacement kits and passive crossovers) and all Accessories	1 year
Tubes and Meters	90 days

[*denotes additional warranty period applicable if optional Warranty Registration Card is completed and returned to Peavey by original retail purchaser within 90 days of purchase.]

What Peavey Will Do

We will repair or replace (at Peavey's discretion) products covered by warranty at no charge for labor or materials. If the product or component must be shipped to Peavey for warranty service, the consumer must pay initial shipping charges. If the repairs are covered by warranty, Peavey will pay the return shipping charges.

How To Get Warranty Service

(1) Take the defective item and your sales receipt or other proof of date of purchase to your Authorized Peavey Dealer or Authorized Peavey Service Center.

OR

(2) Ship the defective item, prepaid, to Peavey Electronics Corporation, International Service Center, 412 Highway 11 & 80 East, Meridian, MS 39301 or Peavey Canada Ltd., 95 Shields Court, Markham, Ontario, Canada L3R 9T5. Include a detailed description of the problem, together with a copy of your sales receipt or other proof of date of purchase as evidence of warranty coverage. Also provide a complete return address.

Limitation of Implied Warranties

ANY IMPLIED WARRANTIES, INCLUDING WARRANTIES OF MERCHANTABILITY AND FITNESS FOR A PARTICULAR PURPOSE, ARE LIMITED IN DURATION TO THE LENGTH OF THIS WARRANTY.

Some states do not allow limitations on how long an implied warranty lasts, so the above limitation may not apply to you.

Exclusions of Damages

PEAVEY'S LIABILITY FOR ANY DEFECTIVE PRODUCT IS LIMITED TO THE REPAIR OR REPLACEMENT OF THE PRODUCT, AT PEAVEY'S OPTION. IF WE ELECT TO REPLACE THE PRODUCT, THE REPLACEMENT MAY BE A RECONDITIONED UNIT. PEAVEY SHALL NOT BE LIABLE FOR DAMAGES BASED ON INCONVENIENCE, LOSS OF USE, LOST PROFITS, LOST SAVINGS, DAMAGE TO ANY OTHER EQUIPMENT OR OTHER ITEMS AT THE SITE OF USE, OR ANY OTHER DAMAGES WHETHER INCIDENTAL, CONSEQUENTIAL OR OTHERWISE, EVEN IF PEAVEY HAS BEEN ADVISED OF THE POSSIBILITY OF SUCH DAMAGES

Some states do not allow the exclusion or limitation of incidental or consequential damages, so the above limitation or exclusion may not apply to you.

This Warranty gives you specific legal rights, and you may also have other rights which vary from state to state.

If you have any questions about this warranty or service received or if you need assistance in locating an Authorized Service Center, please contact the Peavey International Service Center at (601) 483-5365 / Peavey Canada Ltd. at (905) 475-2578.

Features and specifications subject to change without notice.



Features and specifications subject to change without notice.

Peavey Electronics Corporation • 711 A Street • Meridian • MS • 39301
(601) 483-5365 • FAX (601) 486-1278 • www.peavey.com